



STRALIS HI-WAY

USO Y MANTENIMIENTO
USO E MANUTENÇÃO

IVECO

Agradecemos por preferir a Iveco e ao mesmo tempo damos a você os parabéns pela decisão que tomou: o Stralis Hi Way é um veículo que se caracteriza pela alta confiabilidade, baixos consumos, conforto e ótimo desempenho.

Convidamos a ler atentamente as indicações de uso e manutenção de seu novo veículo. Seguindo-as, você garante o perfeito funcionamento do seu Iveco por longos períodos e também a sua tranquilidade.

Desejando-lhe um bom trabalho, aproveitamos para lembrar a você que a Rede de Assistência Iveco, onde quer que você se encontre, está a seu lado para oferecer a máxima competência e profissionalismo.

Um veículo Iveco se parece de com quem o conduz: é um sistema pensado, projetado e construído como um verdadeiro organismo em que cada uma das peças vive numa indispensável lógica de conjunto com todas as demais. Os engenheiros da Iveco estabeleceram as características técnicas com uma precisão completa para garantir a máxima segurança e confiabilidade. Para manter o Iveco que você escolheu, é necessário que cada parte desempenhe sua função no sistema tal como foi projetado.

A forma segura para obter este resultado é valer-se da Rede de Assistência Iveco, composta no mundo por mais de 3.500 pontos de serviço; portanto, pode ser acessada com facilidade em qualquer lugar do território em que você se encontre. Ela faz parte mais de 30.000 técnicos e mecânicos. Cada um deles recebe uma instrução profissional completa nas Escolas de Capacitação, com atualização periódica, para oferecer-lhe essa segurança e profissionalismo que a constante evolução tecnológica dos veículos Iveco exige para garantir um diagnóstico preciso das necessidades de assistência, rapidez de intervenção e qualidade de serviço.

The IVECO logo is displayed in a bold, sans-serif font. The letters are white with a dark outline, set against a dark grey background. The logo is positioned at the bottom center of the page, below the main text block.

Le damos las gracias por haber preferido Iveco, y al mismo tiempo lo felicitamos por la decisión que ha tomado: con su Stralis Hi Way posee un vehículo que se caracteriza por prestaciones excelentes, bajos consumos, alta fiabilidad y confort.

Le invitamos a que lea atentamente las indicaciones de uso y mantenimiento de su nuevo vehículo. Siguiéndolas, tendrá garantizado su perfecto funcionamiento y una larga duración. Deseándole un buen trabajo, aprovechamos para recordarle que la Red de Asistencia Iveco, dondequiera que usted se encuentre, está a su lado para ofrecerle la máxima competencia y profesionalidad.

Un vehículo Iveco se parece de alguna manera a quien lo conduce: es un sistema pensado, proyectado y construido como un verdadero organismo en donde cada una de sus miles de piezas vive en una indispensable lógica de conjunto con todas las demás. Los ingenieros de Iveco han establecido las características técnicas con una precisión completa para garantizar la máxima seguridad y fiabilidad.

Para mantener al Iveco que usted ha elegido, se precisa pues que cada parte siga desempeñando su función en el sistema tal como se ha proyectado. La forma segura para obtener este resultado es valerse de la Red de Asistencia Iveco, la misma está compuesta en el mundo por más de 3.500 puntos de servicio, por lo tanto es accesible con facilidad en cualquier lugar del territorio en que usted se encuentre.

De ella forman parte más de 30.000 técnicos y mecánicos, cada uno de los cuales recibe una instrucción profesional completa en las Escuelas de Capacitación con actualización periódica, para ofrecerle esa seguridad de profesionalidad que la constante evolución tecnológica de los vehículos hace indispensable para asegurar un diagnóstico preciso de las necesidades de asistencia, rapidez de intervención y calidad de servicio.

Reparações

A **Rede de Assistência Iveco** pode encarregar-se, de forma mais racional, da execução de qualquer trabalho de revisão ou reparação, empregando para tal fim pessoal especializado e equipamentos projetados expressamente para tal serviço.

A **Rede de Assistência Iveco** também assegura o uso exclusivo de **Peças de Reposição Originais Iveco**, sendo as únicas que se integram perfeitamente na lógica de conjunto com que foi projetado e construído o veículo.

Garantia

Você receberá, junto a este manual, o **Livreto de Garantia**. Ambas publicações devem ser mantidas obrigatoriamente no veículo junto aos documentos necessários para a circulação, sendo isto indispensável para o reconhecimento da garantia concedida pela Iveco. Para a plena utilização da garantia, é essencial observar o **Plano de Manutenção Programada** indicado neste manual.

Manutenção Programada

Para assegurar ao seu Stralis condições de funcionamento sempre perfeitas, é imprescindível utilizar o **Plano de Manutenção Programada**, o qual, através da regularidade das intervenções de manutenção preventiva, representa a melhor garantia para a segurança do funcionamento e otimização dos custos operacionais.

Reparaciones

La **Red de Asistencia Iveco**, puede encargarse en la forma más racional de la ejecución de cualquier trabajo de revisión o reparación, empleando para ello personal especializado y equipos proyectados expresamente para dicho servicio.

La **Red de Asistencia Iveco** también asegura el uso exclusivo de **Repuestos Originales Iveco**, siendo los únicos que se integran perfectamente en la lógica de conjunto con la que se ha proyectado y construido el vehículo.

Garantía

Usted recibirá junto a este manual, la **Libreta de Garantía**. Ambas publicaciones deben mantenerse obligatoriamente dentro del vehículo junto a los documentos necesarios para la circulación, siendo esto indispensable para el reconocimiento de la garantía por parte de Iveco. Para el usufructo de la garantía, es esencial observar el **Plan de Mantenimiento Programado** indicado en este manual.

Mantenimiento Programado

Para asegurar condiciones de funcionamiento siempre perfectas a su Stralis es conveniente utilizar el **Plan de Mantenimiento Programado**, el cual, a través de la regularidad de las intervenciones de mantenimiento preventivo, representa la mejor garantía para la seguridad de funcionamiento y la optimización de los costos operativos.

Nas próximas páginas, você encontrará estes quatro símbolos com frequência. Siga com o máximo cuidado as instruções indicadas pelos símbolos para proteger sua integridade e a de seu veículo, e além disso colaborar com a proteção ao meio ambiente.

En las páginas siguientes, a menudo encontrará estos cuatro símbolos. Siga con el máximo cuidado las instrucciones a las que se refieren, a fin de proteger su integridad y la de su vehículo, y además colaborar con la protección al medio ambiente.



Peligro para las personas / Perigo para as pessoas



Peligro de daño grave para el vehículo / Perigo de dano grave para o veículo



Peligro general / Perigo geral



Protección del medio ambiente / Proteção do meio ambiente

STRALIS HI WAY

¡IMPORTANTE!

Con el fin de asegurar la funcionalidad de todos los componentes, y mantener la garantía de su vehículo, le recomendamos que el montaje de sobrestucturas y equipos adicionales sea ejecutado respetando las directivas del **Manual de Instrucciones para la Transformación y los Equipamientos de la Gama Stralis**, disponible en toda la **Red de Asistencia Iveco**.

Asimismo, ante cualquier duda de interpretación de las disposiciones de dicho Manual, y/o situaciones no contempladas en el mismo, aconsejamos consultar al personal técnico de la **Red de Asistencia Iveco**, quienes lo orientarán adecuadamente.

Nota: Las imágenes contenidas en el presente manual son a modo ilustrativo.

IMPORTANTE!

Com a finalidade de assegurar a funcionalidade de todos os componentes e manter a garantia de seu veículo, é recomendável que a montagem de equipamentos adicionais seja executada respeitando-se as recomendações do **Manual de Aplicação de Implementos e Equipamentos da Gama Stralis**, disponível em toda a **Rede de Assistência Iveco**.

No caso de haver dúvidas de interpretação das recomendações, ou ainda a ocorrência de situações não contempladas no mesmo, aconselhamos consultar o pessoal técnico da **Rede de Assistência Iveco**, que poderá orientá-lo adequadamente.

Nota: As imagens contidas neste manual são meramente ilustrativas.

Índice General

Índice Geral

Dados de identificação do veículo e requisitos legais	09
Reservatórios de combustível e ARLA 32	17
O posto de condução	25
Uso dos comandos e dispositivos	63
Partida e condução	91
Controles a cargo do usuário	141
Conselhos práticos de manutenção	155
Operações eventuais ou de emergência.....	171
Abastecimentos	197
Kit de chaves, ferramentas e elementos de segurança	207
Dados técnicos	209
Manutenção programada.....	221
Índice alfabético	269

Datos de identificación del vehículo y requisitos legales	09
Depósitos de combustible y ARNOX 32.....	17
El puesto de conducción	25
Uso de los comandos y dispositivos	63
Arranque y conducción.....	91
Controles a cargo del usuario	141
Consejos prácticos de mantenimiento.....	155
Operaciones eventuales o de emergencia	171
Abastecimientos.....	197
Dotación de llaves, herramientas elementos de seguridad	207
Datos técnicos	209
Mantenimiento programado	221
Índice alfabético	269

Os veículos ilustrados neste Manual estão compostos da seguinte forma:

Los vehículos ilustrados en el presente Manual, están compuestos de la siguiente forma:

Suspensión Mecánica / Suspensão Mecânica

Modelo	Tracción Tração	Motor	Embrague Embreagem	Cambio Transmissão	Eje delant. Eixo diant.	Eje trasero Eixo tras.	Frenos Freios		
490S44T	4 x 2	F3BE3681N	430 mm (17")	Sin- <i>sem</i> Intarder: ZF 16S2525TO ZF 16S2325TD ZF 16AS2630TO ZF 16AS2230TD (**)	Iveco 5876	MS 23-18X	Tambor "S-Cam" con ajuste automático de desgaste de pastillas <i>Tambor "S-Cam" com ajuste automático de desgaste das pastilhas</i>		
490S48T		F3BE3681M							
660S44T	F3BE3681N								
600S48T	F3BE3681M								
600S56T (*)	F3BE3681A								
800S44TZ	6 x 4	F3BE3681N				Con- <i>com</i> Intarder: ZF 16S2521TO ZF 16S2321TD ZF 16AS2631TO			MT 50-168
800S48TZ		F3BE3681M							
800S56TZ (*)		F3BE3681A							

Suspensión Neumática / Suspensão Pneumática

Modelo	Tracción Tração	Motor	Embrague Embreagem	Cambio Transmissão	Eje delante. Eixo diant.	Eje trasero Eixo tras.	Frenos Freios
490S44T/P	4 x 2	F3BE3681N	430 mm (17")	Sin- <i>sem</i> Intarder: ZF 16S2525TO ZF 16S2325TD ZF 16AS2630TO ZF 16AS2230TD (**)	Iveco 5876	MS 23-186	Tambor "S-Cam" con ajuste automático de desgaste de pastillas <i>Tambor "S-Cam" com ajuste automático de desgaste das pastilhas</i>
490S48T/P		F3BE3681M					
600S44T/P	6 x 2	F3BE3681N					
600S48T/P		F3BE3681M					
600S56T/P (*)		F3BE3681A					

(*) Veículos 560 cv disponível somente com transmissão automatizada

(**) Disponível apenas para veículo 440 cv com eixo MS 23-18 x relação 2,85:1

(*) Vehículos 560 cv disponibles solo con transmisión automatizada

(**) Disponible solamente para vehículo 440 cv con eje MS 23-18 x relación 2,85:1

Datos de identificación y Requisitos Legales

Dados de identificação e Requisitos Legais

Dados de identificação

1. Número do chassis

Gravação na frente, na longarina direita do chassi.

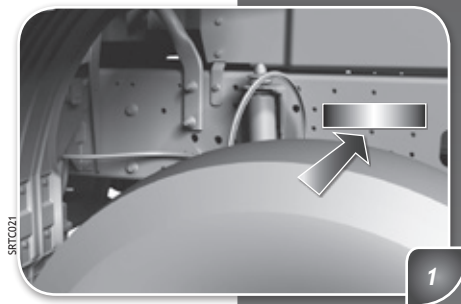

2. Número do motor

Gravado no lado direito do bloco.

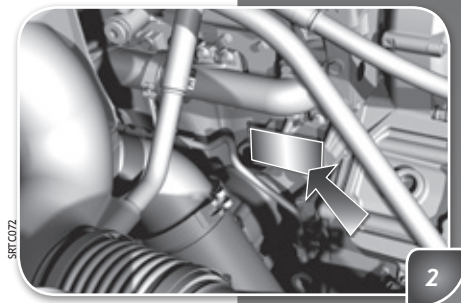

Datos de identificación

1. Número de chasis

Grabado por punzonado en la zona anterior del larguero derecho del bastidor.

2. Número de motor

Grabado por punzonado en el lado derecho del block.

3. Código VIS

O código VIS refere-se aos 8 últimos dígitos do número do chassis e está indicado através de três etiquetas destrutíveis colocadas nas seguintes posições:

- Na parte externa traseira inferior da cabina, próximo à trava.
- Na coluna traseira da porta direita, próximo à fechadura.
- No pavimento, atrás do banco do motorista.



3. Código VIS

El código VIS se refiere a los 8 últimos dígitos del número de chasis y está indicado en tres etiquetas destructibles colocadas en las siguientes posiciones:

- En la parte externa trasera inferior de la cabina, próximo al mecanismo de traba.
- En el parante posterior de la puerta derecha, cerca de la cerradura.
- En el piso detrás del asiento del conductor.

3. Código VIS

Gravação química no para-brisa e nos vidros móveis e vidros fixos das portas.

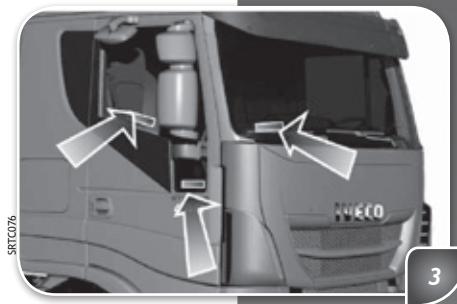

3. Código VIS

Grabado químico en el parabrisa y en los vidrios móviles y fijos de las puertas.

4. Placa de identificação do Fabricante

No vão de porta, parte inferior, lado esquerdo (Mercado Brasil).



4. Placa del fabricante

En el parante anterior de la puerta izquierda (Mercado Brasil).

Outros requisitos

5. Ano de fabricação

Etiqueta na coluna dianteira da porta direita (somente para o Mercado Brasil).



6. Pesos e carga

Etiqueta na coluna dianteira da porta esquerda (somente para o Mercado Brasil).



7. Índice de opacidade

Etiqueta colada na coluna traseira da porta direita. Indica o valor do índice de fumaça em aceleração livre.



Otros requisitos

5. Año de fabricación

Etiqueta en el parante anterior de la puerta derecha (sólo para el Mercado Brasil).

6. Pesos y carga

Etiqueta en el parante anterior de la puerta izquierda (sólo para el Mercado Brasil).

7. Índice de opacidad

Etiqueta pegada en el parante posterior de la puerta derecha. Indica el valor del índice de opacidad en aceleración libre.

Emissão de ruído

A Iveco garante o nível sonoro estabelecido por Lei, desde que não se introduzam modificações (principalmente no sistema de escapamento e pacote acústico), e que não haja negligência na manutenção geral do veículo. Em tais casos, a Iveco se exime de toda e qualquer responsabilidade, assumindo a mesma o proprietário do veículo.

Emisión de ruido

El fabricante garantiza el nivel sonoro establecido por Ley, siempre que no se introduzcan modificaciones (principalmente en el sistema de escape e insonorizantes), ni se comprobará negligencia en el mantenimiento general de la unidad. En tales casos, el fabricante deslinda toda responsabilidad, asumiendo la misma el propietario del vehículo.

Vehículo ensayado Veículo testado	Rotación de medición Rotação de medição (r.p.m)	Valor de fiscalización dB(A) Valor de fiscalização dB(A)		Vehículos representados Veículos representados
		Cataliz. 1*	Cataliz. 2*	
600S48T	1425	94,3	93,9	490S44T / 490S48T - T/P; 600S44T / 600S48T - T/P
800S48TZ		96,5	94,5	800S44 TZ/ 800S48 TZ
600S56T		90,5	----	600S56 T-T/P
800S56TZ		88,2	----	800S56TZ

(*) Conforme imagem página 21.

(*) Conforme imagen página 21.

Controle das emissões de poluentes

Os valores de índice de opacidade em aceleração livre estão indicados na tabela seguinte. Este índice é uma referência para a verificação do estado de manutenção do veículo.

Control de emisiones gaseosas

Los valores de índice de opacidad en aceleración libre están indicados en la siguiente tabla. Este índice es una referencia para la verificación del estado de mantenimiento del vehículo.

Modelo	Motor	R.P.M. en marcha lenta R.P.M. em marcha lenta	R.P.M. en marcha libre R.P.M. em marcha livre	Indice opacidad Alt. <350m.n.m.		Indice opacidad Alt. >350m.n.m.	
				Cataliz. 1*	Cataliz. 2*	Cataliz. 1*	Cataliz. 2*
490S44T 600S44T 800S44TZ	F3BE3681N	650 \pm 100	2320 \pm 100	0,74	0,65	0,82	0,75
490S48T 600S48T 800S48TZ	F3BE3681M						0,78
600S56T 800S56TZ	F3BE3681A			0,62	----	0,66	----

Uma etiqueta autoadesiva de cor amarela, mostrando o valor de índice de opacidade em aceleração livre ao nível do mar, é colocada na coluna traseira da porta do lado direito da cabine.

(*) Conforme imagem página 21.

Una etiqueta autoadhesiva de color amarillo, mostrando el valor del índice de opacidad en aceleración libre, está colocada en el parante posterior de la puerta derecha.

(*) Conforme imagen página 21.

A **Iveco** garante que as emissões de gases pelo escape serão mantidas dentro dos valores impostos pela Lei por sete (7) anos ou 500.000 km (o que acontecer primeiro). Esta garantia vale somente para os motores/veículos submetidos ao **Programa de Manutenção** indicado no presente Manual. As emissões podem ser influenciadas por fatores negativos como:

- Condições de uso não correspondentes a esses modelos.
- Alteração das características originais, regulagens ou configurações dos sistemas de admissão de ar, alimentação de combustível e escape do motor.
- Utilização de peças de reposição não originais.
- Restrição na admissão de ar causada por filtro de ar sujo ou obstrução das tubulações.
- Contrapressão de escape causada por obstrução na tubulação de escapamento.
- Saturação ou obstrução do sistema de recirculação de gases do cárter.
- Anomalias no sistema de alimentação e retorno de combustível, assim como perdas de estanqueidade.
- Pulverização deficiente de combustível causada por mau estado dos bicos injetores.
- Uso de combustível contaminado ou de má qualidade.
- Baixo nível de combustível no tanque.

Iveco garantiza que las emisiones de gases por el escape se mantendrán dentro de los límites impuestos por la Ley durante siete (7) años o 500.000 km (lo que ocurra primero). Dichos valores sólo serán válidos para los motores/vehículos en los cuales se cumpla el **Programa de Mantenimiento** indicado en el presente Manual, y pueden ser influenciados por factores negativos como:

- Condiciones de uso no correspondientes a estos modelos.
- Alteración de las características originales, regulaciones o configuraciones de los sistemas de admisión de aire, alimentación de combustible y escape del motor.
- Utilización de repuestos no originales.
- Restricción de la admisión de aire causada por filtro saturado o tubería obstruida.
- Contrapresión de escape causada por obstrucción de la tubería.
- Saturación u obstrucción del sistema de recirculación de gases del cárter.
- Anomalías en el sistema de alimentación y retorno de combustible, como así también las pérdidas de estanqueidad.
- Pulverización deficiente del combustible causada por mal estado de los picos inyectoros.
- Uso de combustible contaminado o de mala calidad.
- Bajo nivel de combustible en el depósito.

Depósitos de combustible y ARNOX 32
Reservatórios de combustível e ARLA 32

Combustível Atenção!

Os motores que equipam estes veículos foram desenvolvidos de modo a respeitar os severos limites nacionais e internacionais de emissões de gases poluentes, sendo que para isso é necessário utilizar combustível de reconhecida qualidade durante toda sua vida útil.

Quando o óleo diesel utilizado não atender as especificações mínimas de qualidade, apresentando um teor de enxofre mais elevado e outras características que não favoreçam a boa combustão, poderão surgir problemas tais como:

- Deterioração prematura do óleo lubrificante do motor.
- Desgaste acelerado dos anéis de segmento e cilindros.
- Deterioração prematura do sistema de escapamento.
- Sensível aumento da emissão de fuligem.
- Carbonização acentuada nas câmaras de combustão e nos bicos injetores, com variação no consumo de combustível e o desempenho do veículo.
- Dificuldade na partida a frio com emissão de fumaça branca.
- Menor durabilidade do produto.
- Corrosão prematura no sistema de combustível.

Para que todo o sistema de pós-tratamento de gases de escape funcione corretamente, mantendo as emissões dentro dos valores homologados, a Iveco autoriza somente a utilização do diesel S10, especificado pela Resolução ANP n° 31/09. A utilização de qualquer outro tipo de óleo diesel poderá acarretar a perda da garantia do seu veículo.

Combustible ¡Atención!

Los motores que equipan estos vehículos fueron desarrollados para respetar los límites nacionales e internacionales de emisiones de gases contaminantes, para lo cual es necesario utilizar combustibles de reconocida calidad durante toda su vida útil.

Si el combustible utilizado no atendiera las especificaciones mínimas de calidad, presentando un tenor de azufre elevado u otras características que no favorezcan la buena combustión, podrán manifestarse problemas como:

- Deterioro prematuro del aceite lubricante del motor.
- Desgaste acelerado de los aros de pistón y las camisas de cilindros.
- Deterioro prematuro del sistema de escape.
- Notable aumento de emisiones de humo negro.
- Carbonización acentuada en las cámaras de combustión y en los picos inyectoros con anormal desempeño del vehículo y aumento en el consumo de combustible.
- Dificultad para el arranque en frío y emisión de humo blanco.
- Menor durabilidad del motor.
- Corrosión prematura en el sistema de combustible.

Para que todo el sistema de pos-tratamiento de gases de escape mantenga el nivel de emisiones según valores homologados, Iveco solamente autoriza el uso de gasoil especificado por las Resoluciones N° 1283/06 y 478/09 de la Secretaría de Energía, ya que el abastecimiento de combustible inapropiado podrá acarrear la anulación de la garantía de su vehículo.



Importante! No inverno ou trabalhando em regiões muito frias, utilizar o óleo diesel invernal fornecido pelas petroleiras. Preferencialmente mantenha o tanque cheio.



¡Importante! En el invierno o trabajando en zonas muy frías, utilice el gasoil invernal suministrado por las petroleras. Preferiblemente mantenga el tanque lleno.

Reservatório de combustível e ARLA 32

Os veículos Iveco Stralis Hi Way saem de fábrica com dois tanques de combustível fabricados em alumínio, fixados ao lado direito do chassi por meio de suportes com cintas de aço protegidas por borracha. Suas capacidades estão indicadas na tabela da página seguinte.

Além dos tanques de combustível 1, seu Iveco Stralis também é equipado com um tanque plástico 2 para o ARLA 32, que é um reagente de uso obrigatório e tem por função manter as emissões de gases sempre dentro dos limites legais. As capacidades disponíveis dos tanques de ARLA 32 também estão indicadas na tabela da página seguinte.

Atenção! Nunca misture o ARLA 32 com óleo diesel em nenhum dos tanques, pois tal mistura provoca danos irreparáveis no motor e no sistema pós-tratamento de gases de escape, independentemente da quantidade misturada. Danos causados pela mistura de ARLA 32 com óleo diesel ocasionam a perda da garantia.

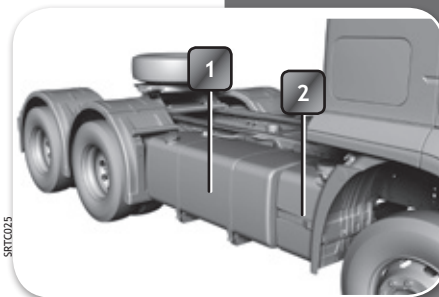

Depósito de combustível y ARNOX 32

Los vehículos Iveco Stralis Hi Way salen de fábrica con dos tanques de combustible, construídos en aluminio y fijados al larguero derecho del bastidor por medio de dos ménsulas con bandas de sujeción de acero y protección de goma. Sus capacidades se describen en la tabla de la página siguiente.

Además de los depósitos de combustible 1, su Iveco Stralis también está equipado con un depósito de plástico 2 para el ARNOX 32, que es un reactivo de uso obligatorio y cuya función es mantener las emisiones de gases siempre dentro de los límites legales. Las capacidades disponibles de los depósitos de ARNOX 32 también se indican en la tabla de la página siguiente.

¡Atención! Nunca mezcle el ARNOX 32 con el gasoil en ninguno de los depósitos pues tal mezcla causa daños irreparables en el motor y en el sistema post tratamiento de gases de escape, independentemente de la cantidad. Daños causados por la mezcla de ARNOX 32 con gasoil causan la pérdida de la garantía.

Nota: Na seguinte tabela veja as configurações para os reservatórios de combustível e ARLA 32.

Nota: En la siguiente tabla se pueden ver las configuraciones para los tanques de combustible y ARNOX 32.

Depósitos de Combustible / Reservatórios de Combustível

Tracción Tração	Paso / Entre Eixos			De serie / De série Diesel + Urea / Ureia	Opcional simple Diesel + Urea / Ureia	Opcional doble / duplo 2 Diesel + Urea / Ureia
	3200	3500	4500			
4x2		X	X	600L + 55L	470L + 100L	600L + 220L + 55L 470L + 220L + 100L
6x2 6x4	X	X		500L + 55L		-
				600L + 55L	550L + 100L	600L + 300L + 55L 550L + 300L + 100L

Sistema de redução catalítica seletiva - SCR

O sistema SCR utiliza um agente redutor, chamado **ARLA 32**, que é injetado no fluxo dos gases de escape para produzir amônia e dióxido de carbono. Na próxima fase, os óxidos de nitrogênio existentes nos gases de escape reagem com a amônia e geram água e nitrogênio que são elementos inofensivos ao meio ambiente.

Sistema de reducción catalítica selectiva - SCR

El sistema SCR utiliza un agente de reducción, llamado **ARNOX 32**, que es inyectado en el flujo de gases de escape para producir amoníaco y anhídrido carbónico. En la fase siguiente, los óxidos de nitrógeno contenidos en los gases de escape reaccionan con el amoníaco y generan agua y nitrógeno, que son elementos inofensivos al medio ambiente.

Com este processo se obtêm:

- Redução das emissões de óxidos de nitrogênio.
- Redução das emissões de gases de efeito estufa.
- Redução do consumo de combustível.

O **ARLA 32** é o nome comercial de uma solução de água e ureia e tem seus requisitos de qualidade estabelecidos pela norma NBR ISO 22241 da ABNT. As principais características do **ARLA 32** são as seguintes:

- Composto Inodoro.
- Não tóxico.
- Não inflamável.
- Incolor.

O abastecimento de **ARLA 32** é tão fácil quanto um abastecimento comum, em qualquer ponto de recarga apropriado. Observe o indicador de nível de **ARLA 32** localizado no painel de instrumentos do veículo. Evitar a falta do reagente no tanque também evita problemas de funcionamento no veículo.

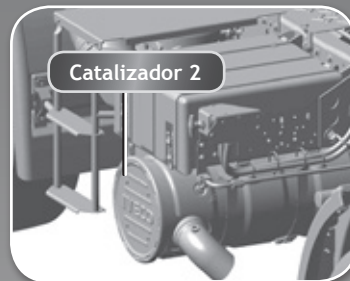
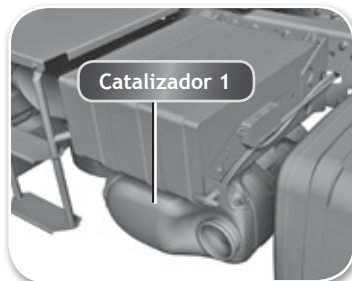
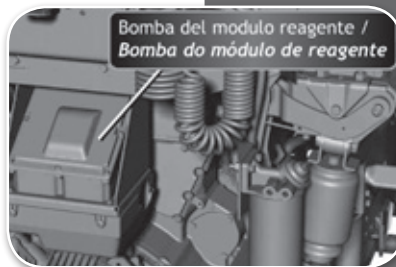

Con este proceso se consigue:

- Reducir las emisiones de óxidos de nitrógeno.
- Reducir las emisiones de gases de efecto invernadero.
- Reducir el consumo de combustible.

ARNOX 32 es el nombre comercial de una solución de agua y urea que cumple con los requisitos de calidad establecidos por la Resolución N° 110/11 de la Secretaría de Energía de Argentina. Sus características son las siguientes:

- Compuesto inodoro.
- No tóxico.
- No inflamable.
- Incoloro.

La carga de **ARNOX 32** resulta tan fácil como una carga común, siempre que se efectúe en una estación de carga apropiada. Observar el indicador de bajo nivel de líquido situado en el panel de instrumentos del vehículo para garantizar los tiempos de abastecimiento previstos. Evitar la falta de **ARNOX 32** en el depósito también evita problemas de funcionamiento del vehículo.

Conector de diagnóstico (On board Diagnose) - OBD

Este veículo está equipado com Sistema de Diagnóstico que mediante a Central NOX monitorea o correto funcionamento de todo o sistema de injeção, combustão e pós-tratamento dos gases de escape. No caso de aumento das emissões de NOX, ativa-se no cluster o indicador mostrado na imagem, a central registra a falha ocorrida e conseqüentemente da próxima vez que o condutor der a partida no veículo, o torque do motor será limitado

Importante!

A legislação vigente que impõe os limites PROCONVE P7 determina que o torque máximo do motor seja reduzido a 60% do valor nominal sempre que as emissões de óxidos de nitrogênio (NOx) superem o valor homologado pelo fabricante.

Um indicador de baixo nível de ureia aparecerá no display se o reservatório de **ARLA 32** estiver vazio. Nesse caso, ocorrerá um aumento de emissões de NOx, o que provocará a ativação do sistema OBD, que por sua vez limitará o torque imediatamente após o primeiro arranque que ocorrer após a falha ter sido registrada.

Uma vez restabelecido o nível de **ARLA 32**, o sistema voltará a funcionar perfeitamente. Recorde-se que, por lei, a centralina de bordo registra este tipo de eventos, inclusive para disponibilizá-lo em eventuais controles.

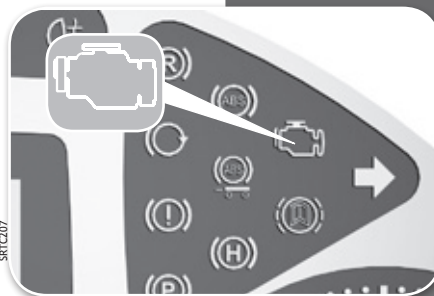

Conector de Diagnosis (On board Diagnose) - OBD

Su vehículo está equipado con un Sistema de Diagnosis que mediante la Central NOX monitorea el correcto funcionamiento del sistema de Inyección, combustión y post-tratamiento de gases de escape. En caso de ocurrir un aumento de emisiones NOx, se encenderá en el cluster el indicador mostrado en la imagen. En la central quedará registrada una falla y en consecuencia la próxima vez que le de arranque al vehículo, se limitará el torque del motor.

¡Importante!

La legislación vigente en Argentina directiva 2005/55/CE y su modificatoria 2006/51/CE, determina que el torque máximo del motor sea reducido a un 60% del valor nominal en caso de que las emisiones de óxidos de nitrógeno (NOx) superen el valor homologado por el fabricante.

Un indicador de bajo nivel de urea aparecerá en pantalla si el depósito de **ARNOX 32** estuviera vacío. En tal caso ocurrirá un aumento de emisiones de NOx que activará el sistema OBD y éste limitará el torque inmediatamente después del primer arranque que ocurra luego de haberse registrado la falla.

Una vez reabastecido el **ARNOX 32**, el sistema volverá a funcionar perfectamente. Se recuerda que, por ley, la centralita de a bordo registra este tipo de eventos, incluso para disponer de ellos en eventuales controles.

Abastecimento

- Utilizar apenas **ARLA 32** segundo a Norma NBR ISO 22241 da ABNT. Outros líquidos podem causar danos ao sistema e a emissão de gases não estará conforme à legislação.
- O veículo não deve circular **ARLA 32** no tanque de pós-tratamento, pois a falta provoca o aumento das emissões e também perda de potência do motor.
- Nunca acrescentar aditivos ou óleo diesel ao tanque de **ARLA 32**, podendo causar danos irreversíveis à bomba do circuito de ureia.
- Não diluir **ARLA 32** com água, pois pode danificar o sistema de depuração dos gases de escape.
- Não encha o tanque até a tampa; a deve deixar, sempre entre 5 a 10 cm de distância.

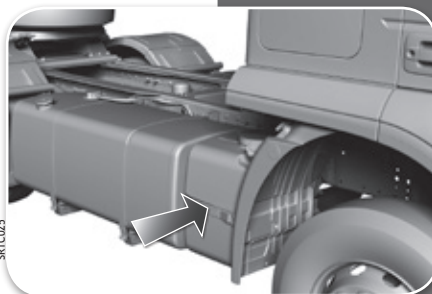

SPTC025

SPTC051



Abastecimiento

- Utilizar sólo **ARNOX 32** según la Resolución N° 110/11 conforme norma DIN 70070. Otros líquidos pueden crear daños en el sistema y las emisiones de escape no estarían conformes con la legislación.
- El vehículo no debe circular sin urea pues además de aumentar el nivel de emisiones, acarrea la pérdida de potencia del motor.
- No agregar nunca aditivos ni gasoil al depósito de **ARNOX 32**, pues provocaría un daño irreversible en la bomba del circuito de urea.
- No diluir el **ARNOX 32** con agua de red, pues podría dañar el sistema de depuración de los gases de escape.
- No llenar el depósito hasta el tapón; se debe dejar siempre entre 5 y 10 cm de distancia.

Abastecer o sistema apenas com ARLA 32!

¡Abastecer el sistema sólo con ARNOX 32!

Depósito de Urea **ARNOX 32**
Reservatório de Ureia **ARLA 32**

Capacidad / Capacidade

Reserva

55 L

100 L (opcional)

6 L

Precauções gerais

- Se durante o reabastecimento o **ARLA 32** entrar em contato com superfícies pintadas as mesmas devem ser limpas imediatamente com água.
- Se o **ARLA 32** se aquecer durante um período prolongado no tanque a mais de 50 °C (por exemplo, devido à radiação solar direta) poderão surgir vapores de amônia de odor intenso. Preste especial atenção para isso toda vez que abrir a tampa do tanque para evitar inalação. Vale lembrar que vapores de amônia em baixas concentrações não proporcionam danos à saúde.
- O **ARLA 32** se congela a uma temperatura de -11 °C, mas os veículos com sistema de pré-aquecimento de ureia asseguram um excelente desempenho mesmo sob esta temperatura.

Qualquer uma dessas violações invalida a garantia Iveco.

Biodiesel

Atenção! Seu veículo Iveco está preparado para abastecimento com diesel contendo um percentual de até 7% de biodiesel. **Qualquer percentual fora do especificado invalida a garantia Iveco.**



Atenção! Caso o veículo fique estocado/parado por mais de 30 dias devem ser substituídos: O filtro de combustível, o filtro separador de água e esgotado todo o óleo diesel.

Atenção! Recomenda-se a utilização de Bactericida para tratamento e proteção do sistema de injeção dos motores Diesel (consultar a Rede de Assistência Iveco, caso dúvidas). Uso a cada 60.000 km ou 6 meses (o que ocorrer primeiro)

Precauciones generales

- Si durante el reabastecimiento el **ARNOX 32** entrara en contacto con superficies pintadas o de aluminio, deberá limpiar de inmediato con abundante agua.
- Si el **ARNOX 32** llegara a recalentarse en el depósito durante un período prolongado a más de 50 °C (por ej. debido a una irradiación solar directa), podría emanar vapores de amoníaco de olor intenso. Preste especial atención cada vez que desenrosque el tapón del depósito para evitar la inhalación, aunque de todos modos en ésta concentración los vapores no son peligrosos para la salud.
- El **ARNOX 32** se congela a una temperatura de -11 °C, pero los vehículos con sistema de precalentamiento de urea garantizan excelentes prestaciones incluso por debajo de éstos niveles.

Cualquiera de estas transgresiones invalida la garantía Iveco.

Biodiesel

¡Atención! Su vehículo está preparado para el abastecimiento de diesel con un máximo del 7% de biodiesel. **Cualquier porcentaje fuera del especificado, invalida la garantía Iveco.**



¡Atención! En caso de mantener el vehículo detenido por más de 30 días, se recomienda drenar todo el gasoil de los tanques, sustituir el filtro de combustible y el filtro separador de agua.

Atención! Se recomienda el uso de bactericida para protección del sistema de inyección de motores Diesel (consulte a la Red de Asistencia Iveco en caso de dudas) Uso cada 60.000 km o 6 meses (lo que ocurra primero)

El puesto de conducción

O posto de condução

A cabine de seu veículo foi projetada conforme as regras ergonômicas mais modernas, para permitir que você trabalhe diariamente num ambiente amplo, agradável e seguro.

Este capítulo ilustra e informa sobre os seguintes elementos:

- Sinal Sonoro.
- Portas.
- Fechamento centralizado (opcional).
- Painel de instrumentos e monitor.
- Indicadores de funcionamento/anomalia no monitor
- Indicações no display.
- Painel central e módulo de comandos caixa manual.
- Painel central e módulo de comandos caixa automatizada.
- Painel lado esquerdo.
- Painel lado direito.
- Painel superior e teto.
- Check-in do cluster.
- Funcionamento do monitor.
- Visualizações automáticas
- Zona de repouso e caixa porta-ferramentas.
- Geladeira (opcional).

La cabina de su vehículo fue proyectada conforme a las reglas ergonómicas más modernas, lo cual le permitirá trabajar cotidianamente en un ambiente espacioso, agradable y seguro.

Este capítulo le ilustra e informa sobre los siguientes elementos:

- Señal Sonora.
- Puertas.
- Cierre centralizado (opcional).
- Tablero de instrumentos y monitor.
- Indicadores de funcionamiento/anomalia en el tablero.
- Indicaciones en el display.
- Tablero central y consola de mandos caja manual.
- Tablero central y consola de mandos caja automatizada.
- Tablero lado izquierdo.
- Tablero lado derecho.
- Tablero superior y techo.
- Chequeo inicial del cluster.
- Funcionamiento del monitor.
- Visualizaciones automáticas.
- Zona de reposo y recinto porta herramientas.
- Frigorífico (opcional).

Ativação de sinal sonoro

Activación de la señal sonora

Vehículos con cambio manual / Veículos com câmbio manual

Puerta abierta Porta aberta	Freno de mano accionado Freio de mão acionado		Freno de mano no accionado Freio de mão desacionado	
	Luces de posición activadas <i>Luzes de posição ativadas</i>	Luces de posición desactivadas <i>Luzes de posição desativadas</i>	Cambio en punto muerto <i>Transmissão em ponto morto</i>	Cambio con marcha puesta <i>Transmissão com marcha engatada</i>
Llave de contacto en posición OFF Chave de ignição em posição OFF	Señal sonora activada <i>Sinal sonoro ativado</i>	Señal sonora desactivada <i>Sinal sonoro desativado</i>	Señal sonora activada <i>Sinal sonoro ativado</i>	
Llave de contacto en posición ON Chave de ignição em posição ON	Señal sonora desactivada <i>Sinal sonoro desativado</i>		Señal sonora activada <i>Sinal sonoro ativado</i>	Señal sonora activada <i>Sinal sonoro ativado</i>

Vehículos con cambio Eurotronic Automated / Veículos com câmbio automático

Puerta abierta Porta aberta	Freno de mano accionado Freio de mão acionado		Freno de mano no accionado Freio de mão desacionado	
	Luces de posición activadas <i>Luzes de posição ativadas</i>	Luces de posición desactivadas <i>Luzes de posición desativadas</i>	Cambio en punto muerto <i>Transmissão em ponto morto</i>	Cambio con marcha puesta <i>Transmissão com marcha engatada</i>
Llave de contacto en posición OFF Chave de ignição em posição OFF	Señal sonora activada <i>Sinal sonoro ativado</i>	Señal sonora desactivada <i>Sinal sonoro desativado</i>	Señal sonora activada <i>Sinal sonoro ativado</i>	-----
Llave de contacto en posición ON Chave de ignição em posição ON	Señal sonora desactivada <i>Sinal sonoro desativado</i>		Señal sonora activada <i>Sinal sonoro ativado</i>	Señal sonora desactivada <i>Sinal sonoro desativado</i>

Portas

1. Botão para bloquear as portas internamente.
2. Alavanca para abrir a porta.
3. Maçaneta para fechar a porta.
4. Porta objetos.
5. Alto-falantes.
6. Refletivo.
7. Comando dos espelhos elétricos e comando dos vidros elétricos.
8. Luz das portas



Atenção! Lubrificar periodicamente as travas com graxa.

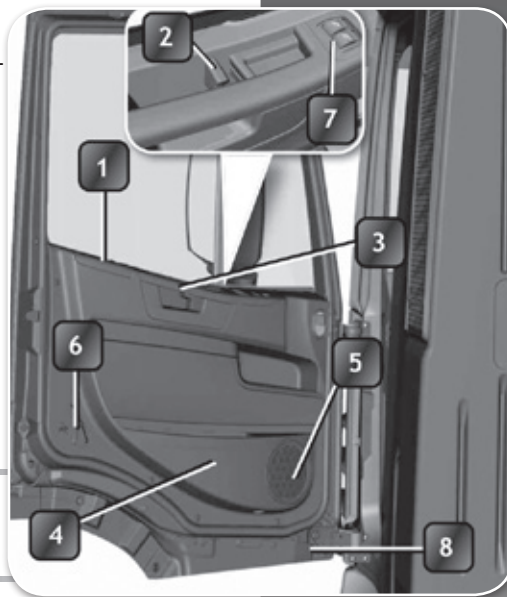

Puertas

1. Botón para trabar las puertas desde el interior.
2. Palanca para abrir la puerta.
3. Manija para cerrar la puerta.
4. Porta objetos.
5. Parlantes.
6. Catadióptrico.
7. Comando de los espejos eléctricos y de los levanta vidrios eléctricos.
8. Luz de puerta



¡Atención! Lubrificar periódicamente las travas con grasa.

Trava centralizada a distância (opcional)

Para travar as portas, pressione brevemente o botão 9 do telecomando, dirigindo o mesmo para o veículo. O duplo lampejo simultâneo das luzes de seta indicará o efetivo bloqueio das fechaduras das portas.

Para obter o desbloqueio, pressione brevemente o botão 10. O lampejo simultâneo das luzes de seta indicará o efetivo desbloqueio.



Cierre centralizado a distancia (opcional)

Para trabar las puertas, presione brevemente el botón 9 del telecomando, dirigiendo éste hacia el vehículo.

Dos destellos rápidos de las luces de giro indicará el efectivo bloqueo de las cerraduras de las puertas.

Para desbloquear, presione brevemente el botón 10. Un destello simultáneo de las luces de giro indicará el efectivo desbloqueo.

Nota: A redução do raio de ação do telecomando é indicador de que a relativa bateria esteja esgotando. Para substituí-la abra cuidadosamente o telecomando introduzindo uma moeda ou uma chave de fenda na ranhura lateral.

Painel de instrumentos e monitor

Advertências importantes de uso e segurança

O painel de instrumentos incorpora um monitor que proporciona indicações sobre o funcionamento do veículo. Além disso, permite atuar sobre algumas funções.

Para evitar situações de risco, devem ser adotadas obrigatoriamente as seguintes precauções:

- Antes de começar a dirigir o veículo, familiarizar-se com o sistema.
- Evitar tirar a vista da estrada para observar o monitor. Pode ser causa de acidente grave.
- O sistema deve ser utilizado mantendo o controle total do veículo. Em caso de dúvida, é altamente recomendável parar o veículo para realizar as operações.

Nota: La reducción del radio de acción del mando a distancia indica que la pila se está gastando. Para reemplazarla introduzca una moneda o destornillador en la ranura lateral y desarme en dos partes.

Tablero de instrumentos y monitor

Advertencia importante de seguridad y uso

El tablero de instrumentos incorpora un monitor que proporciona indicaciones sobre el funcionamiento del vehículo. Además, permite actuar sobre algunas funciones.

Para evitar situaciones de riesgo, deben adoptarse obligatoriamente las siguientes precauciones:

- Antes de comenzar a conducir el vehículo, familiarizarse con el sistema.
- Evite quitar la vista de la carretera para observar el monitor, puede ser causa de accidente grave.
- El sistema debe utilizarse manteniendo el control total del vehículo. En caso de duda es recomendable detener la marcha para realizar las operaciones.

Painel de instrumentos e monitor

Tablero de instrumentos y monitor

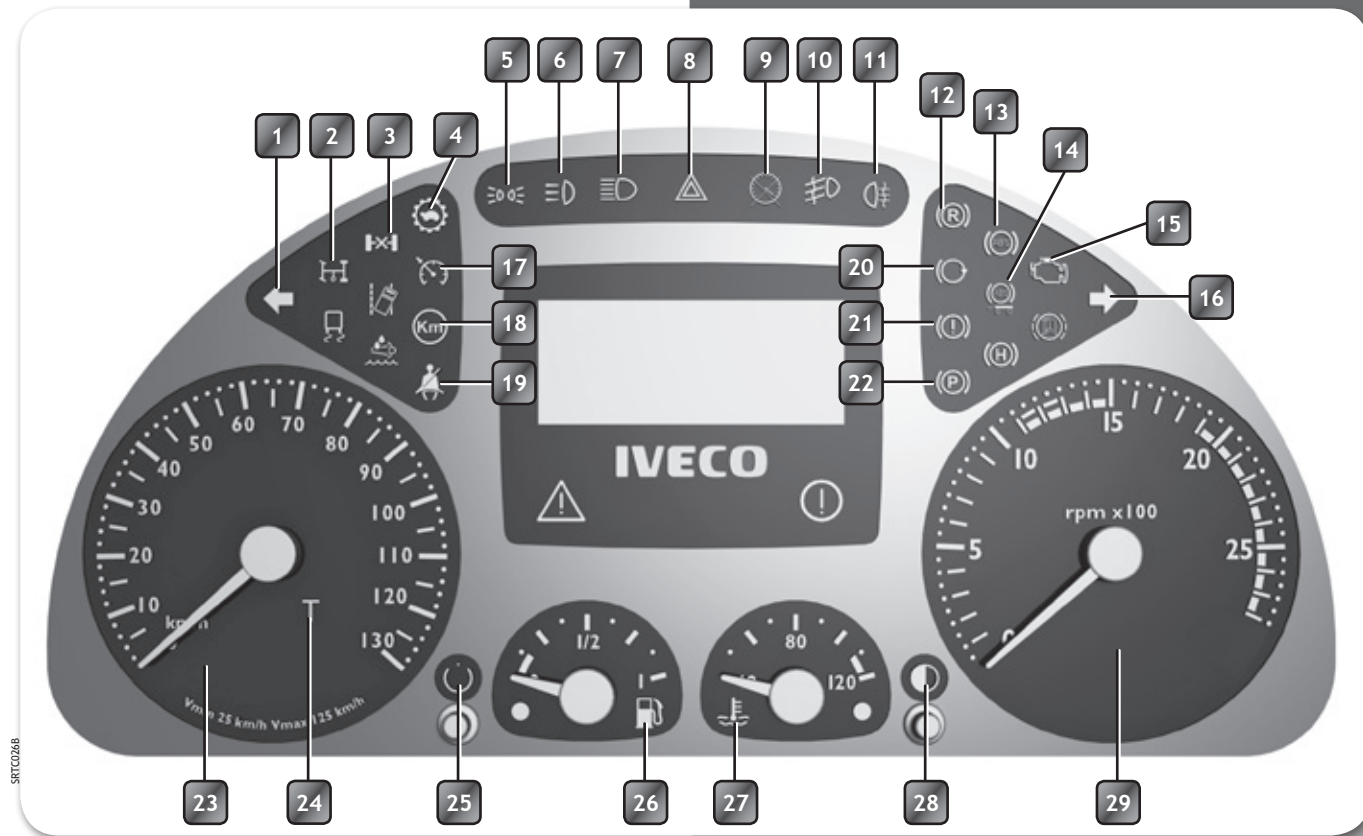

SPRCC0266

Nota: Pode-se verificar também a presença de luzes de dispositivos que não estão presentes no veículo e correspondem a versões específicas.















Painel de instrumentos e monitor

Referencia Referência	Ideograma	Significado	Color Cor
1		Luz de giro izquierda <i>Luz de seta esquerda</i>	Verde <i>Verde</i>
2		Toma de fuerza <i>Tomada de força</i>	Amarillo <i>Amarelo</i>
3		Bloqueo del diferencial <i>Bloqueio do diferencial</i>	Amarillo <i>Amarelo</i>
4		Marchas lentas engranadas <i>Marchas lentas engatadas</i>	Amarillo <i>Amarelo</i>
5		Luces exteriores <i>Luzes de posição</i>	Verde <i>Verde</i>
6		Luces adicionales <i>Faróis de profundidade</i>	Amarillo <i>Amarelo</i>
7		Faros principales <i>Faróis principais</i>	Azul <i>Azul</i>

Nota: Se pueden encender también señalizadores de dispositivos que no están presentes en el vehículo, y corresponden a versiones específicas.

Tablero de instrumentos y monitor

Referencia Referência	Ideograma	Significado	Color Cor
8		Luces de emergencia <i>Luzes de emergência</i>	Rojo <i>Vermelho</i>
9		Avería en el tablero de instrumentos <i>Avaria no painel de instrumentos</i>	Rojo <i>Vermelho</i>
10		Faros antiniebla <i>Faróis de neblina</i>	Verde <i>Verde</i>
11		Faros de retroneblina <i>Luzes de neblina traseiras</i>	Amarillo <i>Amarelo</i>
12		Intarder <i>Intarder</i>	Amarillo <i>Amarelo</i>
13		Avería del sistema ABS del tractor <i>Avaria do sistema ABS do cavalo mecânico</i>	Amarillo <i>Amarelo</i>

Referencia Referência	Ideograma	Significado	Color Cor	Referencia Referência	Ideograma	Significado	Color Cor
14		Avería del sistema ABS del remoque <i>Avaria do sistema ABS do reboque</i>	Amarillo <i>Amarelo</i>	22		Freno de estacionamiento <i>Freio de estacionamento</i>	Rojo <i>Vermelho</i>
15		Alerta emisiones OBD II <i>Alerta de emissões OBD II</i>	Amarillo Rojo <i>Amarelo Vermelho</i>	23	-----	Velocímetro <i>Velocímetro</i>	-----
16		Luz de giro derecha <i>Luz de seta direita</i>	Verde <i>Verde</i>	24		Anomalia del taquígrafo <i>Anomalia do tacógrafo</i>	Amarillo <i>Amarelo</i>
17		Cruise Control activo <i>Cruise Control ativo</i>	Verde <i>Verde</i>	25		Botón reset “viaje 1” <i>Botão reset “viagem 1”</i>	Amarillo <i>Amarelo</i>
18		Limitador de velocidad <i>Limitador de velocidade</i>	Amarillo <i>Amarelo</i>	26		Bajo nivel de combustible <i>Baixo nível de combustível</i>	Amarillo <i>Amarelo</i>
19		Cinturon no ajustado <i>Cinto não ajustado</i>	-----	27		Alta temperatura del agua del motor <i>Alta temperatura da água do motor</i>	Rojo <i>Vermelho</i>
20		Freno motor <i>Freio motor</i>	Amarillo <i>Amarelo</i>	28		Regulación luz instrumentos <i>Regulagem luz instrumentos</i>	-----
21		Avería del sistema neumático de frenos <i>Avaria do sistema pneumático de freios</i>	Rojo <i>Vermelho</i>	29	-----	Cuentavueltas del motor <i>Conta-giros do motor</i>	-----

Indicadores de funcionamento / anomalia no monitor

Ao serem ativadas as funções, ou ao se produzirem as anomalias indicadas nas próximas páginas, aparecerá no monitor o correspondente símbolo monocromático. O símbolo pode aparecer sobre o indicador amarelo **A** ou sobre o vermelho **B**, o qual significa:

A. Cor amarela: anomalia / avaria leve

Continue o percurso com cautela e dirija-se o mais rápido possível a uma Oficina Autorizada Iveco.

B. Cor vermelha: anomalia / avaria grave

Possível parada do motor. Estacione o veículo e contate a Oficina Autorizada Iveco mais próxima.



Indicadores de funcionamiento / anomalia en el monitor

Al activarse las funciones, o al producirse las anomalías indicadas en las próximas páginas, aparecerá en el monitor el correspondiente símbolo monocromático. Dicho símbolo puede aparecer sobre el indicador amarillo **A** o sobre el rojo **B**, lo cual significa:

A. Color amarillo: anomalia / avería leve







Continúe la marcha con precaución y diríjase lo más rápido posible a un Taller Autorizado Iveco.

B. Color rojo: anomalia / avería grave

Posible parada del motor. Estacione el vehículo y contacte de inmediato al Taller Autorizado Iveco más próximo.









Indicações no display

Nesta tabela, indicam-se os ideogramas que aparecem no display no caso de anomalia/avaria leve ou grave.

Ideograma	Significado	Color Cor
	Cabina destrabada <i>Cabine destravada</i>	Rojo <i>Vermelho</i>
	Puerta abierta <i>Porta aberta</i>	Rojo <i>Vermelho</i>
	Baja presión frenos delanteros y traseros <i>Baixa pressão freios dianteiros e traseiros</i>	Rojo <i>Vermelho</i>
	Baja presión freno remolque <i>Baixa pressão freio reboque</i>	Rojo <i>Vermelho</i>
	Bajo nivel líquido lava parabrisas <i>Baixo nível líquido do lavador do para-brisa</i>	Rojo <i>Vermelho</i>
	Anomalía / avería instrumentos <i>Anomalia / avaria instrumentos</i>	Amarillo <i>Amarelo</i>
MC	Anomalía espejos eléctricos <i>Anomalia espelhos elétricos</i>	Amarillo <i>Amarelo</i>
MET	Anomalía MET <i>Anomalia MET</i>	Amarillo/Rojo <i>Amarelo/Vermelho</i>

Indicaciones en el display

Esta tabla indica la función de los ideogramas que podrían aparecer en el display, en caso de anomalía/avería leve o grave.

Ideograma	Significado	Color Cor
	Nivel líquido refrigerante motor insuficiente <i>Nível líquido refrigerante motor insuficiente</i>	Rojo <i>Vermelho</i>
	Bajo nivel líquido dirección hidráulica <i>Baixo nível líquido direção hidráulica</i>	Amarillo <i>Vermelho</i>
	Baja presión de aceite motor <i>Baixa pressão de óleo motor</i>	Rojo <i>Vermelho</i>
	Filtro de aire obstruido <i>Filtro de ar obstruído</i>	Amarillo <i>Amarelo</i>
	Bajo nivel de aceite motor <i>Baixo nível de óleo motor</i>	Rojo <i>Vermelho</i>
	Filtro de combustible obstruido <i>Filtro de combustível obstruído</i>	Amarillo <i>Amarelo</i>
VCM	Anomalía MET <i>Anomalia MET</i>	Amarillo/Rojo <i>Amarelo/Vermelho</i>
	EDC en modo toma de fuerza <i>EDC em modo tomada de força</i>
	Bajo nivel de agua del radiador <i>Baixo nível da água do radiador</i>	Amarillo <i>Amarelo</i>

Ideograma	Significado	Color Cor	Ideograma	Significado	Color Cor
	Insuficiente carga baterías <i>Insuficiente carga baterias</i>	Rojo <i>Vermelho</i>		Anomalía / avería central EDC <i>Anomalia / avaria central EDC</i>	Amarillo/Rojo <i>Amarelo/Vermelho</i>
	Anomalía de un faro externo <i>Anomalia de um farol externo</i>	Amarillo <i>Amarelo</i>	CAN	Anomalía / avería línea CAN <i>Anomalia / avaria linha CAN</i>	Amarillo/Rojo <i>Amarelo/Vermelho</i>
IBC	Anomalía / avería central IBC <i>Anomalia / avaria central IBC</i>	Amarillo/Rojo <i>Amarelo/Vermelho</i>	TCO	Anomalía / avería línea taquígrafo <i>Anomalia / avaria linha tacógrafo</i>	Amarillo/Rojo <i>Amarelo/Vermelho</i>
	Cinturones no ajustados <i>Cintos não ajustados</i>	Rojo <i>Vermelho</i>		Bajo nivel de ARNOX 32 <i>Baixo nível de ARLA 32</i>	-----
	Baja temperatura ambiente <i>Baixa temperatura ambiente</i>	-----		Baja presión de aire en los frenos del remolque <i>Baixa pressão de ar nos freios do reboque</i>	Amarillo <i>Amarelo</i>
	Limitación de inserción de marcha cambio automático <i>Limitação de inserção de marcha câmbio automático</i>	Amarillo <i>Amarelo</i>		Avería en cambio <i>Avaria no câmbio</i>	Rojo <i>Vermelho</i>
	Baja presión de aire en los frenos del puente <i>Baixa pressão de ar nos freios de eixo traseiro</i>	Amarillo <i>Amarelo</i>		Alta temperatura de aceite del cambio <i>Alta temperatura do óleo do câmbio</i>	Amarillo <i>Amarelo</i>
	Baja presión de aire en los frenos de ruedas delanteras <i>Baixa pressão de ar nos freios de rodas dianteiras</i>	Amarillo <i>Amarelo</i>		Alta temperatura del intarder <i>Alta temperatura do intarder</i>	Amarillo <i>Amarelo</i>
	Suspensión del vehículo no alineada <i>Suspensão do veículo não alinhada</i>	Amarillo <i>Amarelo</i>		Anomalía en el intarder <i>Anomalia no intarder</i>	Amarillo <i>Amarelo</i>
	Arranque inhibido <i>Partida inibida</i>	Amarillo <i>Amarelo</i>		Filtro de aceite motor obstruido <i>Filtro de óleo do motor obstruido</i>	Amarillo <i>Amarelo</i>
				Avería en la suspensión del vehículo <i>Avaria na suspensão do veículo</i>	Amarillo/Rojo <i>Amarelo/Vermelho</i>

Nota: Podem-se verificar também as luzes de dispositivos que não estão presentes no veículo, e correspondem a versões específicas.

Comandos no volante

No volante se encontram algumas teclas para seleccionar e gerenciar determinadas funções:

1. Acionamento da buzina.

Lado esquerdo

2. Teclas ▲▼ (Navegação de sub-menu)
3. Tecla + (Ajustar valores Ex.: valores de hora/min)
Tecla -

Lado direito

4. Tecla menu OK (Para acessar e confirmar a tela de interesse)
5. Tecla page (Pagar as telas)
6. Tecla ↩ (Sair das telas)

Pressionando a tecla 5, pode-se acessar as telas do display do painel de instrumentos.

Alem disso, com as restantes teclas, pode-se seleccionar e gerenciar determinadas funções.

No caso de não querer continuar a mudança de telas, pressionar a tecla 6.

Nota: Se pueden encender también algunos señalizadores de dispositivos que no están presentes en el vehículo, debido a que corresponden a versiones específicas.

Mandos en el volante

En el volante se encuentran algunas teclas para seleccionar y gestionar determinadas funciones:

1. Accionamiento de la bocina

Lado izquierdo

2. Teclas ▲▼ (Navegación del sub-menu)
3. Tecla + (Ajustar valores como hora / min. etc.)
Tecla -

Lado derecho

4. Tecla menú OK (Visualización del submenú/activación de la pantalla)
5. Tecla page (sucesión de las pantallas disponibles)
6. Tecla ↩ (página anterior)

Presionando la tecla 5, se puede acceder a las pantallas del monitor del panel de instrumentos.

Con las restantes teclas, se puede seleccionar y utilizar determinadas funciones.

En caso de no querer continuar con el cambio de pantallas, presionar la tecla 6.



Painel central e módulo de comandos Modelos com câmbio manual

1. Luzes de emergência.
2. Bloqueio Autônomo - Tecla Code. (vide página 89)
3. Cortina para-brisas.
4. Rádio / CD Player.
5. Segundo a suspensão do veículo:
 - a) Suspensão Mecânica: Buzina pneumática
 - b) Suspensão Pneumática Opcional: Botão ECAS.
6. Elevação terceiro eixo (modelo 6x2).
7. Auxílio fase de partida (Spunto). Modelos 6x2.
8. Porta-objetos.
9. Buzina pneumática (em veículos com suspensão pneumática).
10. Porta-cartões deslizante.
11. Porta-copos deslizante.
12. Cinzeiro.
13. Sensor automático de temperatura (AA digital).
14. Tomada de corrente.
15. Aquecimento e ventilação com ar-condicionado digital)
16. Painel de conectores vários.
 - A. Tomada 24 V. Predisposição para acendedor de cigarros.
 - B. Conector OBD.
 - C. Entrada pneumática

Tablero central y consola de mandos Modelos con caja de cambios manual

1. Luces de emergencia.
2. Bloqueo Autónomo - Tecla Code (ver página 89).
3. Cortina parabrisas.
4. Radio / CD Player.
5. Según suspensión del vehículo:
 - a) Suspensión Mecánica: Bocina neumática
 - b) Suspensión Neumática Opcional: Botón ECAS.
6. Elevación tercer eje (modelo 6x2).
7. Auxilio de partida (Spunto). Modelos 6x2.
8. Porta objeto.
9. Bocina neumática (en vehículos con suspensión neumática).
10. Recinto deslizable porta tarjeta.
11. Recinto deslizable porta vasos.
12. Cenicero.
13. Sensor automático de temperatura (AA digital).
14. Toma corriente 12V.
15. Calefacción y ventilación con aire acondicionado digital).
16. Panel de conectores varios.
 - A. Toma 24 V. Predisposición encendedor.
 - B. Conector OBD.
 - C. Entrada neumática.

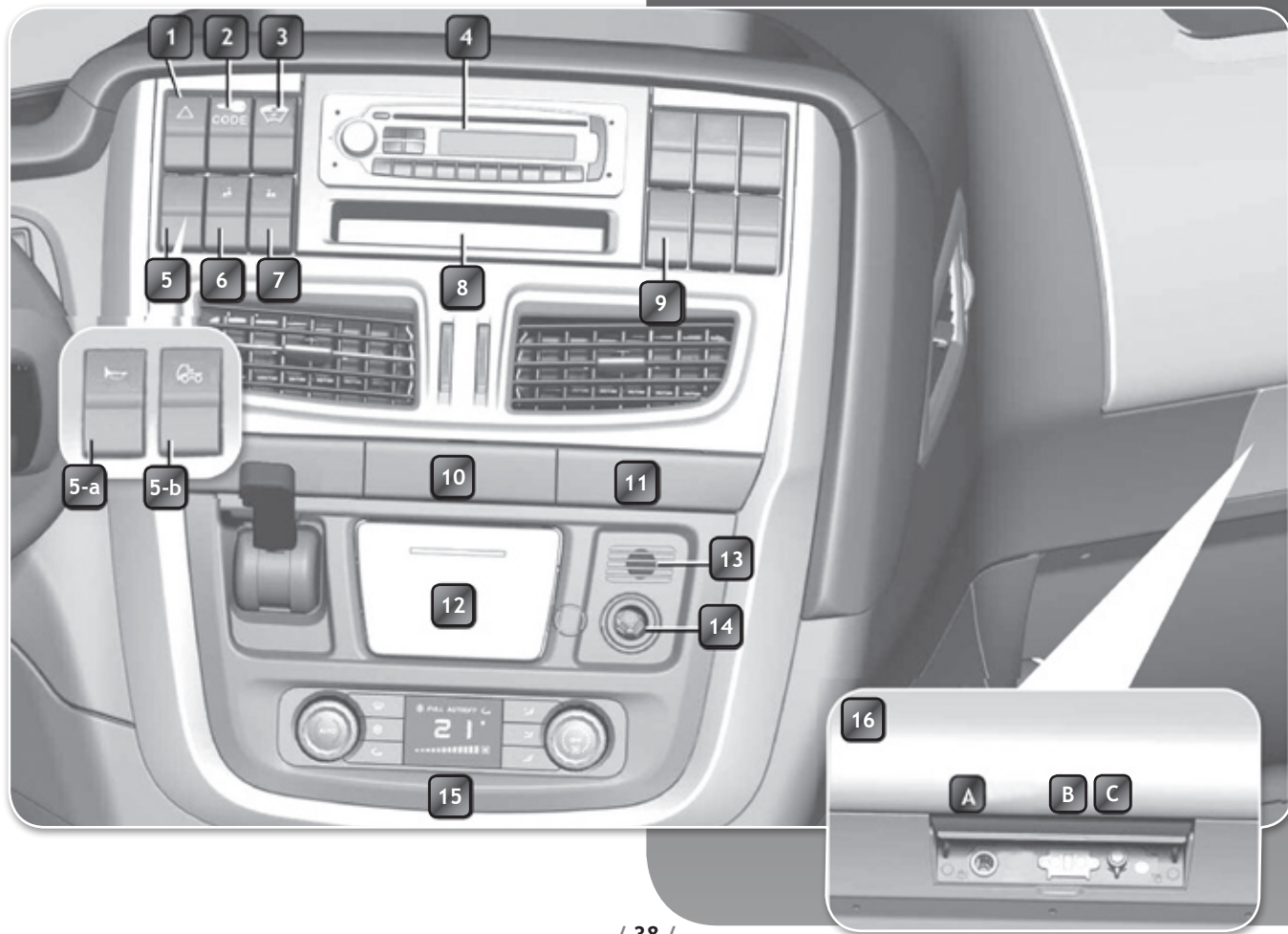

Porta-documentos, caixa de fusíveis

Localizado na posição do passageiro dianteiro.

- A- Porta-documentos.
- B- Tampa do porta-documentos.
- C- Parafusos para acessar a caixa de fusíveis.

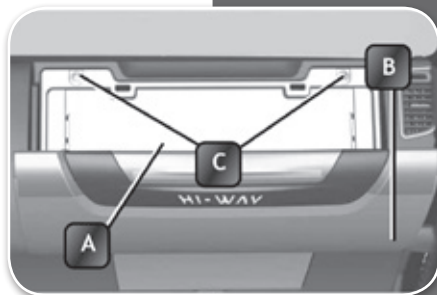

Nota: veja página 181 para conhecer localização e amperagem das funções protegidas

Lado esquerdo do painel

1. Faróis de neblina
2. Faróis de profundidade.
3. Bloqueio Autônomo (Tecla Code)
4. Luzes exteriores.

Porta documentos, caja de fusibles

Localizada frente al puesto del acompañante.

- A- Porta documentos.
- B- Tapa del porta documentos.
- B- Tornillos para acceder a la caja de fusibles.

Nota: vea página 181 para conocer localización y amperaje de las funciones protegidas.

Lado izquierdo del tablero

1. Faros antiniebla.
2. Faros de profundidad
3. Bloqueo Autônomo (Tecla CODE)
4. Luces exteriores.

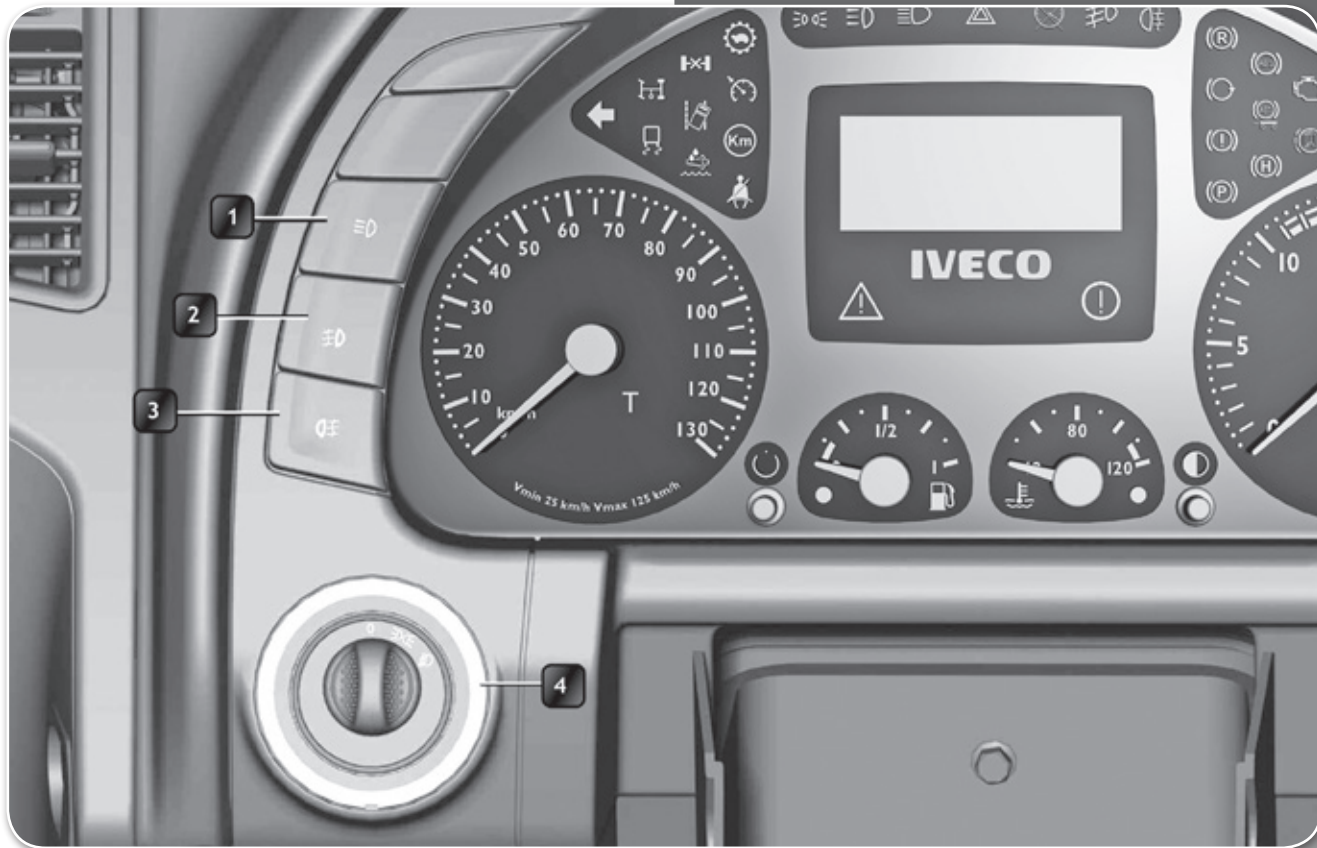

Lado direito do painel

1. Botão bloqueio e rebatimento da cabine.
2. Bloqueio diferencial rotativo.
3. Tomada de força, predisposição. (Opcional implemento).
4. Botão Economy.
5. Botão Eurotronic “Drive”.(Veículo automatizado).
6. Botão Eurotronic “Neutral”.(Veículo automatizado).
7. Botão Eurotronic “Reverse”.(Veículo automatizado).
8. Botão comando freio motor.
9. Luz spot central.
10. Iluminação com spot (luz cama).
11. Botão luz branca + porta-objetos superior cabine interna (opcional teto meio).
12. Botão luz vermelha cabine interna (opcional teto meio).
13. Freio de estacionamento

Lado derecho del tablero

1. Bloqueo/desbloqueo para rebatimiento de la cabina.
2. Bloqueo diferencial rotativo.
3. Toma de fuerza, predisposición. (Opcional Implemento).
4. Botón Economy.
5. Eurotronic “Drive”. (Vehículo automatizado).
6. Eurotronic “Neutral”.(Vehículo automatizado).
7. Eurotronic “Reverse”.(Vehículo automatizado).
8. Comando preselección freno motor.
9. Luz spot central.
10. Iluminación con spot (luz cama).
11. Luz blanca + porta objetos superior cabina interna (opcional techo medio).
12. Botón luz roja cabina interna (opcional techo medio).
13. Freno de estacionamiento.

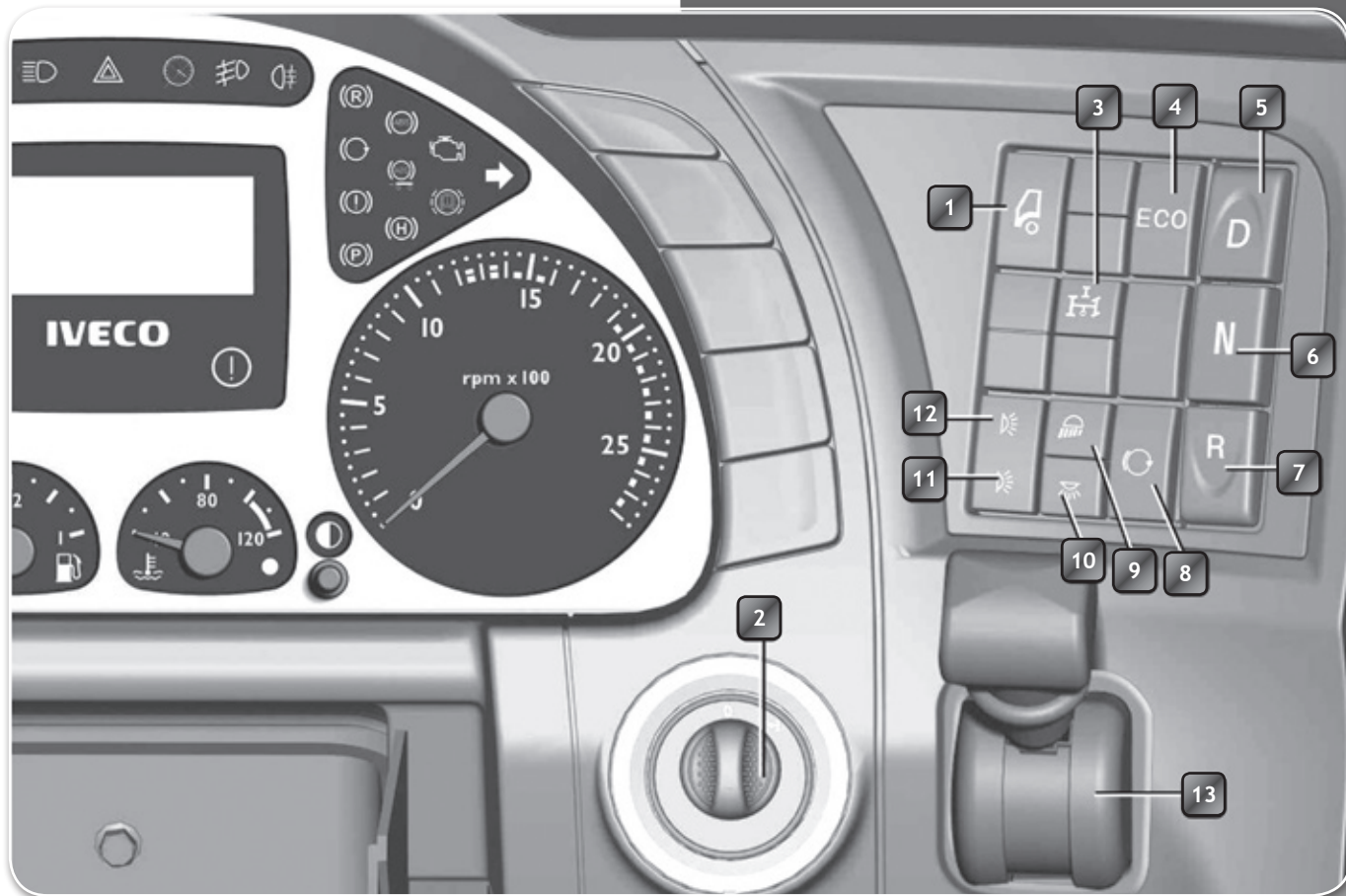

Painel superior e teto

1. Alto-falantes (Teto alto).
2. Luzes laterais duplas (com accionamento independente para lâmpada branca e/ou vermelha).
3. Porta-objetos com porta e chave.
4. Alto-falantes.
5. Luzes de cortesia.
6. Tacógrafo.
7. Porta-objetos com malha metálica de proteção.
8. Iluminação central.
9. Cortina para-sol com accionamento elétrico.

Tablero superior y techo

1. Alto parlante (Techo alto).
2. Luces laterales dobles (con accionamiento independiente para lámpara blanca y/o roja).
3. Porta objetos con puerta y llave.
4. Parlantes.
5. Luces de cortesia.
6. Taquígrafo.
7. Porta objeto con malla de protección.
8. Iluminación central.
9. Cortina parasol con accionamiento eléctrico.

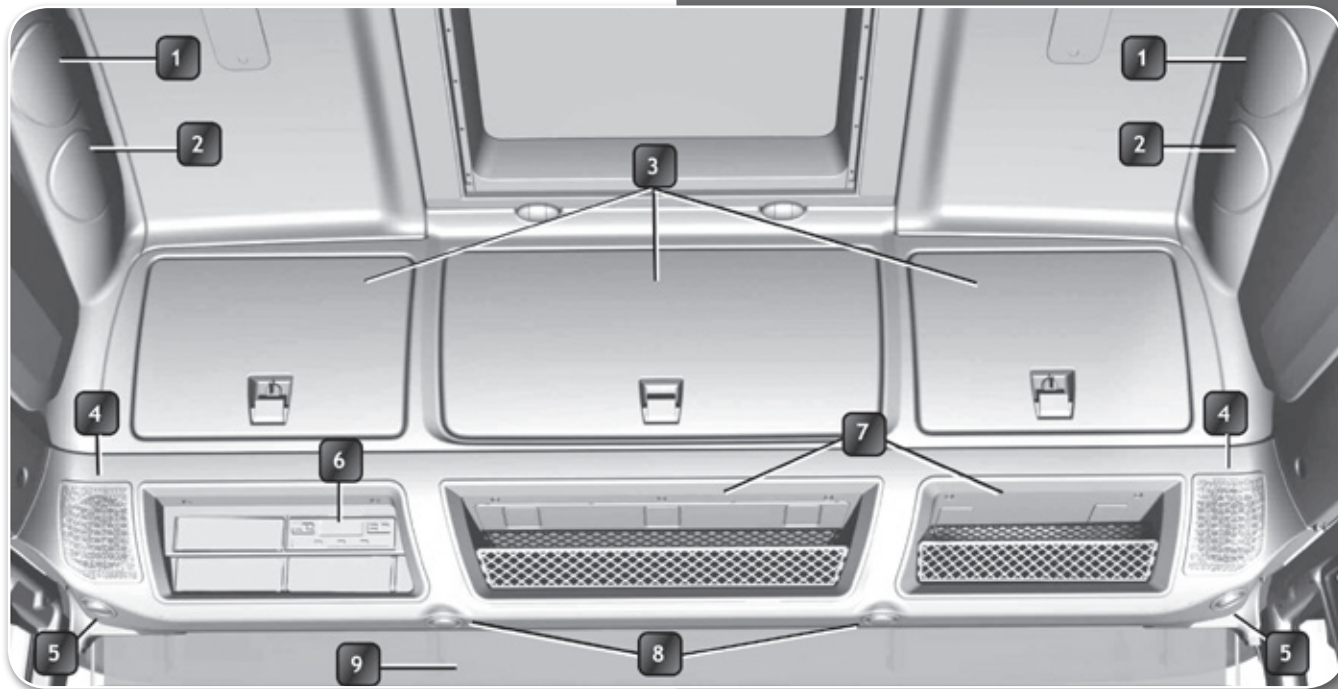

Funcionamento do monitor do OBD II

Indicador aceso (luz fixa):

O sistema não funciona, as emissões de escape aumentaram, o que descumpra as normas. É necessário levar o quanto antes o veículo a uma oficina da Rede de Assistência Iveco.

Indicador aceso (junto à mensagem expansível na tela):

As emissões de escape aumentaram, o que descumpra as normas legais. Pode haver um defeito relacionado com o motor. É necessário levar o quanto antes o veículo a uma oficina da Rede de assistência Iveco.



Funcionamiento del monitor del OBD II

Indicador encendido (luz fija):

El sistema no funciona, han subido las emisiones de escape lo que incumple las normas, hay que llevar cuanto antes a un taller de la Red de Asistencia Iveco.

Indicador encendido (junto al mensaje despegable en la pantalla):

Han subido las emisiones de escape lo que incumple las normas legales. Puede haber un defecto relacionado con el motor. Hay que llevar cuanto antes el vehículo a un taller de la Red de Asistencia Iveco.

SRTCS07

Funcionamento do indicador de baixo nível de ARLA 32:

A mensagem expansível adverte sobre o baixo nível de líquido ureia. Efetuar o abastecimento o quanto antes.

Indicador piscando:

O nível de ARLA 32 está muito baixo; é necessário abastecer o reservatório de imediato. Com o nível de ARLA 32 muito baixo, o equipamento não pode funcionar corretamente e o nível de emissões de escape aumenta, o que descumpra as normas.

Funcionamiento del indicador de bajo nivel de combustible ARNOX 32:

El mensaje despegable advierte el bajo nivel de líquido de urea. Efectuar el abastecimiento cuanto antes.

Indicador parpadeante:

El nivel de ARNOX 32 es demasiado bajo, es necesario llenar de inmediato. Con un nivel de ARNOX 32 demasiado bajo, el equipo no puede funcionar correctamente y sube el nivel de emisiones de escape, lo que incumple las normas.

Verificação funcional do cluster

Ao colocar a chave de ignição na posição 1, acendem-se durante alguns segundos as luzes de todas as funções presentes no cluster (veja página 29).

Funcionamento do cluster

A visualização do cluster varia segundo as seguintes circunstâncias:

- Chave em posição 1 (pré-partida) com o motor parado.
- Chave em posição 1 (pré-partida) com o motor funcionando.

Tela 1

Verificação do sistema

- Girando a chave para a posição 1, o monitor mostra os principais sistemas do veículo, sua presença e o estado funcional dos mesmos.



Chequeo inicial del cluster

Al colocar la llave de contacto en la posición 1, se encienden durante algunos segundos los ópticos de todas las funciones presentes en el cluster (ver página 29).

Funcionamiento del monitor

La visualización del monitor varía según las siguientes circunstancias:

- Llave en posición 1 (pre-arranque) con el motor parado.
- Llave en posición 1 (pre-arranque) con el motor funcionando.

Pantalla 1

Verificación del sistema

- Girando la llave a la posición 1, el monitor muestra los principales sistemas del vehículo, su presencia y el estado de los mismos.

- Por meio do sinalizador **2** e o símbolo da função relativa na parte esquerda do monitor, o motorista é alertado no caso de possíveis anomalias leves.
- O sinalizador **3** e o símbolo da função relativa na parte direita do monitor avisam sobre possíveis avarias graves.

Nota: todas as funções elétricas do veículo, so funcionarão com a chave na posição 1 (farol, vidro eléctrico).

Telas do monitor. Estrutura do menu

Pode-se navegar pelo menu ativando as teclas do painel e acessando as subsequentes funções.

Descrição dos comandos

1. Página anterior ↵ .
2. Visualização do submenu / ativação do visor (OK) tecla ▲ / ▼.
3. Botão ▲ visualização das linhas superiores.
4. Botão ▼ visualização das linhas inferiores.

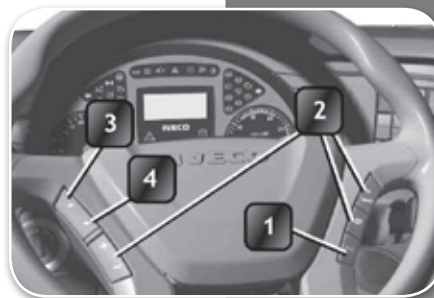

- Por medio del indicador **2** y el símbolo de la correspondiente función en la parte izquierda del monitor, se alerta sobre posibles anomalías leves.
- El indicador **3** y el símbolo de la correspondiente función en la parte derecha del monitor alertan sobre posibles averías graves.

Nota: todas las funciones eléctricas del vehículo, funcionarán con la llave en la posición 1 (luces, vidrio eléctrico).

Pantallas del display. Estructura del menú

Se puede navegar por el menú pulsando las teclas del panel y consultando las páginas subsiguientes.

Descripción de los comandos

1. Página anterior ↵ .
2. Visualización del submenu/activación de la pantalla (OK) tecla ▲ / ▼
3. Botón ▲ visualización de las líneas superiores.
4. Botón ▼ visualización de las líneas inferiores.

Tela 2

Hora.

Quilômetros totais.

Quilômetros parciais.

Tela 3 (quando disponível)

Hora.

Quilometragem.

Tempo parcial de funcionamento.

Tela 4

Econômetro

Com a chave de contato em posição de pré-partida pode-se acessar as informações oferecidas pelo econômetro.

Na tela pode ser visualizado:

Modelos 440cv e 480cv, tela 4A:

- Pressão de sobrealimentação,
- Consumo instantâneo,
- Consumo no significativo,
- Consumo medido em km/L.
- Consumo medido em litros a cada 100 km, conforme se aperta o acelerador.



Pantalla 2

Hora.

Total de kilómetros.

Kilómetros parciales.



Pantalla 3 (si estuviera disponible)

Hora.

Kilometraje.

Tiempo parcial de funcionamiento.



Pantalla 4

Económetro

Con la llave de contacto en posición de pre-arranque se puede acceder a la información provista por el económetro.

En la pantalla se podrá leer:

Modelos 440cv y 480cv, pantalla 4A:

- Presión de sobrealimentación.
- Consumo instantáneo.
- Consumo no significativo.
- Consumo medido en km/L.
- Consumo medido en litros cada 100 km, según se aprieta el acelerador.

Modelos 560cv, tela 4B:

- Energia entregue pelo motor,
- Consumo instantâneo,
- Consumo não significativo,
- Consumo medido em km/l,
- Consumo em litros a cada 100 km, conforme se aperta o acelerador

Tela 5

Nível de fluidos: ARLA 32/Óleo Motor Reservatório de Ureia

A função controla o nível de ARLA 32 e prevê o desabastecimento para evitar a perda de torque do motor.

Nota: O dispositivo de Ureia aparece no display como AdBlue, porém é o mesmo que ARLA 32.

Nível de Óleo Motor (somente com o motor parado)

A medição não acontece durante a marcha. A tela poderia não aparecer já que a central encaminha dados ao monitor somente no momento seguinte ao controle (por exemplo ao dar partida do motor).

Atenção! A informação na tela é apenas indicativa. A forma mais segura para controlar de maneira exata o nível de óleo é por meio da vareta de controle.

Tela 6

Motor e Freios

Indica a pressão do óleo do motor e a pressão do ar dos circuitos de freio dianteiros e traseiros.



4B



5



6

Modelos 560cv, pantalla 4B:

- Energía entregada por el motor.
- Consumo instantáneo.
- Consumo no significativo.
- Consumo medido en km/l.
- Consumo en litros cada 100 km, según se aprieta el acelerador

Pantalla 5

Nível de Fluidos: ARNOX 32/Aceite Motor

Depósito de Urea

Dicha función controla el nivel de ARNOX 32, previene el desabastecimiento y la consecuente limitación del torque motor por emisiones contaminantes.

Nota: El producto a base de Urea figura en el display como AdBlue, pero equivale a ARNOX 32.

Nível de Aceite Motor (solo con motor parado)

La medición no se muestra durante el funcionamiento del vehículo. La pantalla podría no aparecer ya que la central solo envía datos al monitor inmediatamente después de controlar el nivel (por ejemplo al dar arranque).

¡Atención! Los datos de pantalla son apenas indicativos. La forma más segura para controlar el nivel exacto de aceite, es por medio de la varilla.

Pantalla 6

Motor y Frenos

Indica la presión del aceite del motor y la presión de aire de los circuitos de freno anterior y posterior.

Tela 7

Viagem 1: Para reiniciar os dados, pressione o botão 25 do cluster (página 29).

Tela 8

Viagem 2: O zeramento dos dados acontece a cada vez que se gira a chave à posição STOP.

Com o botão OK do menu pode-se escolher a tela 7 ou 8 e acessar as seguintes informações:

- O consumo de combustível.
- Consumo (km/l).
- Tempo.
- Distância.
- Velocidade média
- Função marcha lenta.
- A função motor.
- Tempo PTO.

O uso em conjunto das duas telas permite monitorar diferentes trajetos de uma mesma viagem.



Pantalla 7

Viaje 1: La puesta a cero de los datos se obtiene pulsando el botón 25 (página 29). localizado en el monitor.

Pantalla 8

Viaje 2: La puesta a cero de los datos se produce cada vez que se gira la llave a la posición STOP.

Con la tecla OK del menú se puede elegir entre las pantallas 7 u 8 y acceder a las siguientes informaciones:

- Combustible consumido.
- Consumo (km/l).
- Tiempo.
- Distancia.
- Velocidad media.
- Función ralentí.
- Función motor.
- Tiempo PTO.

El uso conjunto de ambas pantallas permite monitorear diferentes trayectos de un mismo viaje.

Tela 9

Dados totais de viagem: O zera-mento dos dados não pode ser feito pelo operador; se mantêm na memória. Com o botão OK do Menu, pode-se acessar as seguintes informações:

- O consumo de combustível.
- Consumo (litros por 100 km).
- Velocidade média.
- Função marcha lenta.
- A função motor.
- Tempo PTO.

Tela 10**Alarme / Relógio**

Com os diversos comandos do menu, podem ser ajustados a hora e os minutos, além de programar o despertador, ativá-lo e desativá-lo.

Tela 11

Controle de luzes: Permite visualizar o funcionamento das seguintes luzes do veículo; de direção, de freio, de ré, de neblina, de escada e da cabine.



9

Pantalla 9

Datos totales del viaje: Los datos no pueden ser puestos a cero por el operador, se conservan en la memoria. Con la tecla OK del Menú se puede acceder a las siguientes informaciones:

- Combustible consumido.
- Consumo (litros cada 100 km).
- Velocidad media.
- Función ralentí.
- Función motor.
- Tiempo PTO.



10

Pantalla 10**Alarma / Reloj**

Con las teclas del menú, se desplaza por el reloj y presiona OK para ajustar la hora y los minutos. También existe una función para programar el despertador y eventualmente desactivarlo.



11

Pantalla 11

Control de las luces: Permite visualizar el funcionamiento. Permite ver el funcionamiento de las siguientes luces del vehículo; dirección, freno, AFT, niebla, escalera y cabina.

Tela 12

Diagnósticos: A leitura da página é a seguinte:

- Primeira coluna = central eletrônica.
- Segunda coluna = descrição do código da avaria (ver quadro na Rede de Assistência Iveco)
- Terceira coluna = tipo de avaria.
- Quarta coluna = frequência da avaria.



12

Tela 13

(Somente para versões 6x4)

Bloqueio diferencial: Bloqueio diferencial longitudinal e transversal, ligado/desligado.



13

Tela 14

Opções: Programação do monitor. Permite definir preferências de leitura para as funções disponíveis na tela. Escolha o idioma, valores de medição, etc.



14

Pantalla 12

Diagnósticos: La lectura de la página es la siguiente:

- Primera columna = central electrónica.
- Segunda columna = código de descripción de la avería (ver tabla en la Red de Asistencia Iveco)
- Tercera columna = tipo de avería.
- Cuarta columna = frecuencia de la avería.

Pantalla 13

(Disponible solo en versiones 6x4)

Bloqueo diferencial: Bloqueo diferencial longitudinal y transversal, activado/desactivado.

Pantalla 14

Opciones: Programación del monitor. Permite configurar ciertas preferencias para la lectura para las funciones disponibles en el display. Elegir Idioma, valores de medición, etc.

Visualizações automáticas (pop-up)

As páginas seguintes mostram as visualizações automáticas que aparecem no monitor quando ativa-se o relativo comando.

A função ativa-se durante um tempo preestabelecido e na estrutura da página base. Dez segundos após o último accionamento, a visualização volta à tela ativa no momento anterior.

As visualizações são:

1. Acionamento elétrico dos espelhos.
2. Cruise Control.
3. PTO Speed.
4. Pressão de ar no circuito de freio.

1. Acionamento elétrico dos espelhos retrovisores (série)

Comando localizado na porta esquerda (página 27). Utilizando o comando 1 é possível orientar o espelho nas quatro posições fundamentais (alto, baixo, esquerda e direita).

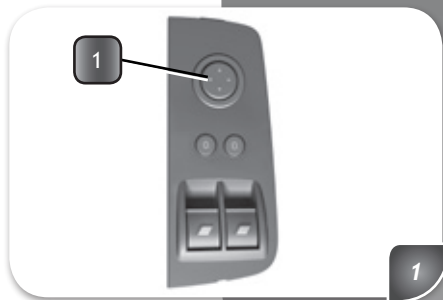

Visualizaciones automáticas (pantallas emergentes)

Las páginas siguientes muestran las visualizaciones automáticas que aparecen en el monitor cuando se activa el correspondiente comando.

La función se activa durante un tiempo preestablecido y en la estructura de la página base. Diez segundos después del último accionamiento, la visualización vuelve a la pantalla activa en el momento del suceso.

Las visualizaciones son las siguientes:

1. Regulación de espejos.
2. Cruise Control.
3. PTO Speed.
4. Presión de aire en el circuito de frenos.

1. Regulación eléctrica de los espejos retrovisores (serie)

Comando ubicado en la puerta izquierda (página 27). Utilizando el control 1 se puede orientar el espejo en las cuatro posiciones fundamentales (alto, bajo, izquierda, derecha).

Pressionando o botão 2 (mostrado na pagina anterior), pode olhar a sequencia dos espelhos selecionados para seu regulagem:

- A) Espelho grande-angular direito.
- B) Espelho grande-angular esquerdo.
- C) Espelho principal esquerdo
- D) Espelho principal direito.



Presionando el botón 2 (indicado en página anterior) el display muestra la secuencia de los espejos seleccionados para regular.

- A) Espejo gran angular derecho.
- B) Espejo gran angular izquierdo.
- C) Espejo principal izquierdo.
- D) Espejo principal derecho



2. Programador de velocidade (Cruise Control)

Instruções de uso na página 119.



2. Programador de velocidad (Cruise Control)

Instrucciones de funcionamiento en la página 119.

3. Tomada da força.



3. Toma de fuerza.

4. Alarme relógio



4. Alarma reloj

5. **Pressão de ar no circuito de freio:**
O pop-up indicado na figura aparece no display ao ligar o motor, no caso de haver baixa pressão de ar no circuito de freio, permanecendo visível até que a pressão alcance o valor correto.



6. **Presión de aire en el circuito de frenos:**
La ventana emergente indicada en la figura aparece en el display al arrancar el motor, en caso de que hubiera baja presión en el circuito de frenos. La misma permanecerá visible hasta que la presión alcance el valor correcto.

Zona de repouso

Os veículos com teto baixo são equipados de série com uma cama inferior. Os modelos com teto alto permitem configurar a zona de repouso com uma cama inferior e outra superior com rede de proteção, à qual se tem acesso mediante uma escada extensível integrada.

Debaixo da cama inferior se localizam dois compartimentos porta-ferramentas. O acesso aos mesmos pelo interior da cabine se consegue levantando o colchão inferior, ou pressionando o botão 1 junto aos assentos para destravar as portas laterais e ter acesso pelo lado de fora da cabine.

2. Cama inferior.
3. Cama superior com rede de contenção.
4. Escada para acesso à cama superior.
5. Box térmico deslizável para frente, com porta-copos
6. Geladeira (veja página 62).

Porta-ferramentas:

Situado no compartimento que existe abaixo da cama e pode ser acessado também de fora da cabine.

Possui uma trava elétrica cuja abertura se realiza pressionando o botão localizado no piso ao lado do banco do motorista.

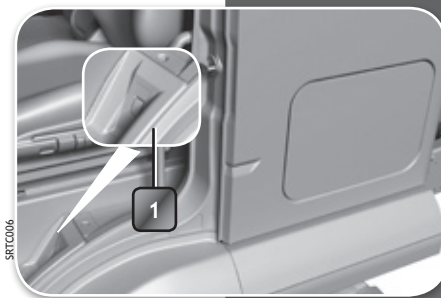

Zona de repouso

Los vehículos con techo bajo vienen equipados de serie con una cama inferior. Los modelos con techo alto permiten configurar la zona de repouso con una cama inferior y otra superior con red de protección, a la cual se accede mediante una escalera desplegable integrada.

Debajo de la cama inferior se ubican dos recintos porta herramientas. Se accede a los mismos desde el interior, levantando el colchón inferior, o presionando el botón 1 junto a los asientos para destrabar las puertas laterales y acceder desde afuera de la cabina.

2. Cama inferior.
3. Cama superior con red de contención.
4. Escalera para acceso a la cama superior
5. Box térmico deslizable hacia adelante, con posa vasos.
6. Frigorífico (ver página 62).

Recinto porta herramientas:

Esta situado en el compartimento que hay debajo de la cama y se accede también desde el exterior.

Posee una trava eléctrica cuya apertura se realiza presionando la tecla ubicada en el piso junto al asiento del conductor.

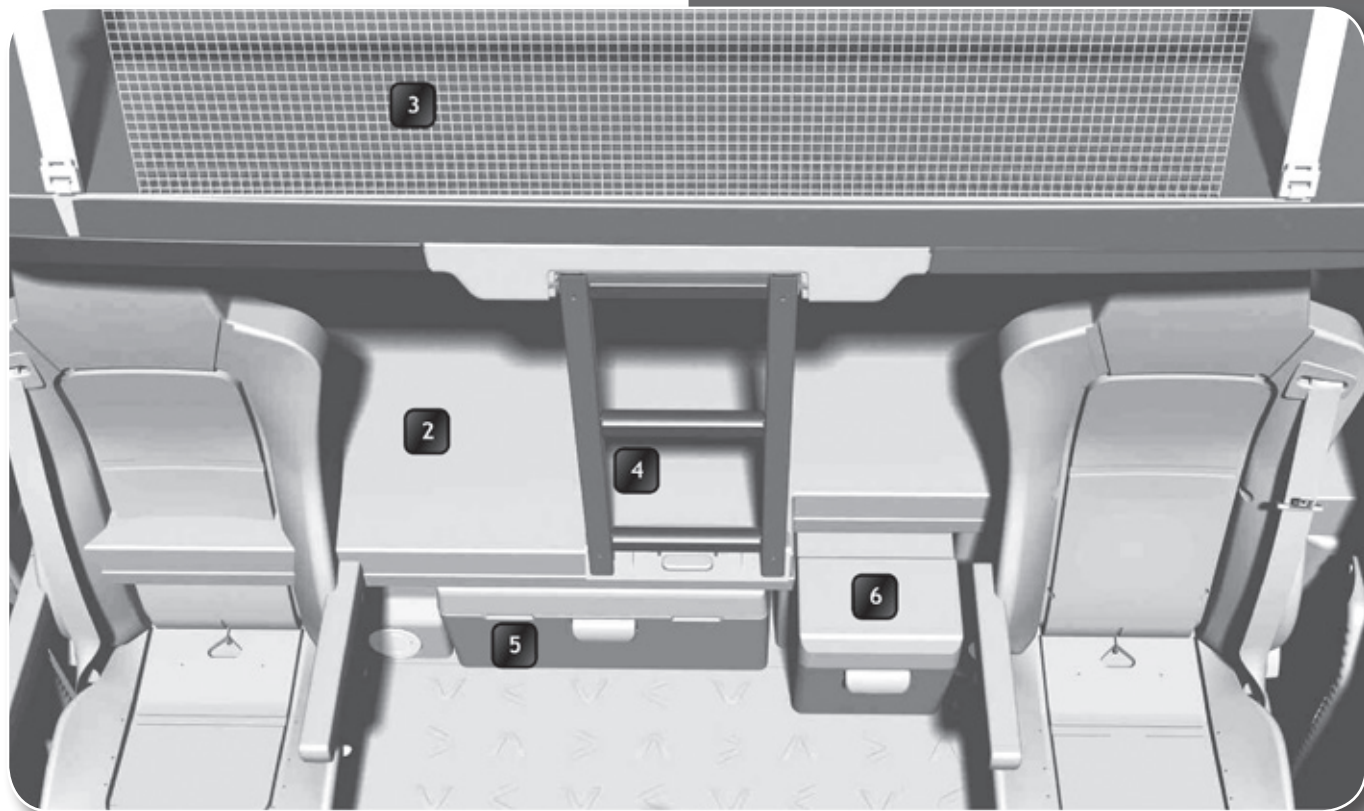

Luzes zona de repouso

Luz orientável

Na parede inferior direita da cabine, logo atrás do banco do acompanhante, uma lâmpada flexível permite distribuir a iluminação na zona de repouso.

1. Interruptor incorporado para lâmpada flexível.
2. Lâmpada regulável para orientar a iluminação na zona de repouso.
3. Interruptor para iluminação de cama (teto).
4. Porta-objetos.

Luz de cama do teto

Para ativar as luzes de cama do teto, indicadas na imagem, se pode ligar/desligar em três locais da cabine:

- Com a tecla 11 painel lado direito (veja páginas 41 e 42).
- Com o interruptor 3 localizado ao lado da luz orientável.
- Com o interruptor localizado na parede traseira da cabine, logo acima da cama superior ao lado do portaobjetos.

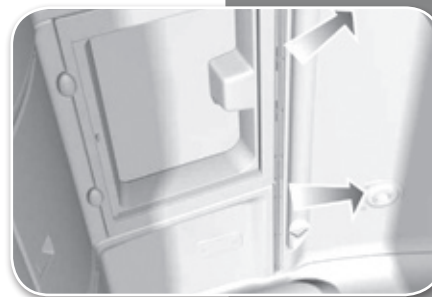
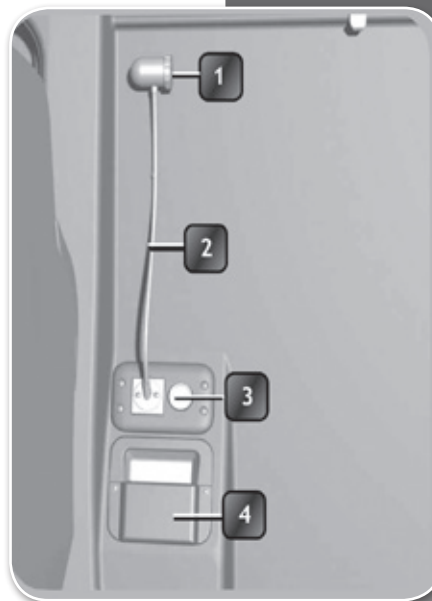

Luces zona de repouso

Luz orientable

En la pared inferior derecha de la cabina, justo detrás del asiento del acompañante, una lámpara flexible permite distribuir la iluminación en la zona de repouso.

1. Interruptor incorporado para lámpara flexible.
2. Lámpara regulable para orientar la iluminación en la zona de repouso.
3. Interruptor para luz de cama superior (spot localizado en el techo).
4. Porta objetos.

Luz de cama superior

Dentro de la cabina existen tres opciones de activar las luces de cama superior, indicadas en la imagen, esto sirve para facilitar al usuario el encendido/apagado de la misma desde:

- La tecla 11 del tablero lado derecho (ver páginas 41 y 42).
- El interruptor 3 localizado al lado de la luz orientable.
- El interruptor localizado en la pared trasera de la cabina, justo a nivel de la cama superior junto al portaobjetos.

Painel lateral

1. Tomada de corrente 24 V (pode ser usada para uma máquina de café, notebook ou aparelho de televisão).
2. Estante para apoio do implemento.

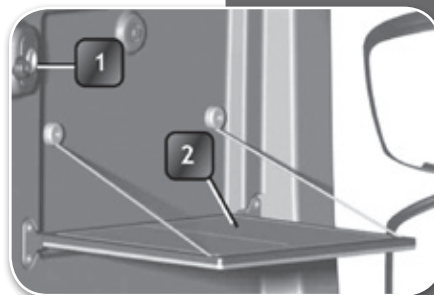

Panel Lateral

1. Toma de corriente 24V (puede ser utilizada para una máquina de café, notebook o televisor).
2. Estante para apoyo del implemento.

Box térmico

Abrir o box deslizante puxando pela alça.

Na posição saliente funciona como mesa com porta-copos ou porta-latas ao alcance do motorista.



Box térmico

Deslizar hacia afuera tirando de la manija.

En posición saliente hace las veces de mesa con recintos para contención de vasos o latas de bebida al alcance del conductor

Geladeira (opcional)

1. Tampa da seção “geladeira”.
2. Maçaneta de deslocamento do aparelho.
3. Interruptor ligado / desligado com luz.
4. Cavidades para facilitar a abertura da tampa.
5. Tampa da seção “congelador”.

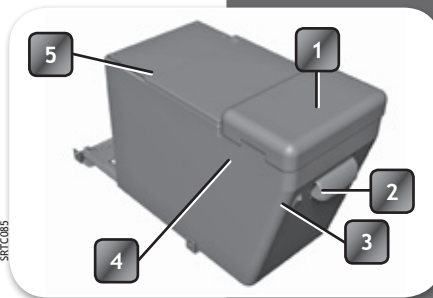

- O acesso à seção “geladeira” é sempre possível, mesmo na posição de repouso.
- Para acessar o “congelador”, é necessário deslocar o aparelho puxando a maçaneta 2 para a frente.
- O aparelho conserva o frio por algumas horas, mesmo depois de desligá-lo.
- Não coloque alimentos nem bebidas quentes. Comprove sempre que a tampa esteja bem fechada.
- Elimine a crosta de gelo acumulada quando superar os 4 mm de espessura. Elimine a água acumulada utilizando a esponja localizada sob a tampa.
- Limpe o interior da geladeira com bicarbonato de sódio dissolvido em água morna.
- Com a cabine rebatida, a geladeira desliga automaticamente.

Frigorífico (opcional)

1. Tapa de la sección “frigorífico”.
2. Manija de desplazamiento del aparato.
3. Interruptor encendido/apagado con luz testigo.
4. Cavidades para facilitar la apertura de la tapa.
5. Tapa de la sección “congelador”.

- El acceso a la sección “frigorífico” es siempre posible, aún en la posición de repouso.
- Para acceder al “congelador”, es necesario desplazar el aparato tirando de la manija 2 hacia adelante.
- El aparato conserva el frío por algunas horas, aún después de apagarlo.
- No introduzca alimentos ni bebidas calientes. Compruebe siempre que la tapa esté bien cerrada.
- Elimine la escarcha acumulada cuando ésta supere los 4mm de espesor. Elimine el agua acumulada utilizando la esponja localizada bajo la tapa.
- Limpie el interior del frigorífico con bicarbonato de sodio disuelto en agua tibia.
- Con la cabina abatida, el frigorífico se apaga automáticamente.

Uso de los comandos y dispositivos

Uso dos comandos e dispositivos

Este capítulo oferece indicações sobre o uso de:

- Bancos.
- Regulagem do volante.
- Cintos de segurança.
- Acionamento elétrico dos vidros.
- Espelhos retrovisores - Aquecimento dos espelhos.
- Tacógrafo.
- Interruptor das luzes externas.
- Luz dos faróis.
- Luzes de seta.
- Lavador / limpador do para-brisa.
- Cruise Control.
- Freio motor.
- Bloqueio do diferencial.
- Elevação do terceiro eixo (somente modelos 6x2.).
- Auxílio de partida (Spunto).
- Aquecimento e ventilação.
- Ar-condicionado (opcional).
- Escotilha do teto.
- Climatizador (opcional).
- Basculamento da cabine.
- ECAS - Suspensão pneumática

Este capítulo facilita indicaciones sobre el uso de:

- Asientos.
- Regulación del volante.
- Cinturones de seguridad.
- Levantavidrios eléctrico.
- Espejos retrovisores - Calefacción de espejos.
- Taquígrafo.
- Interruptor de las luces externas.
- Luz de los faros.
- Luces de giro.
- Limpiaparabrisas y lavaparabrisas.
- Cruise Control.
- Freno motor.
- Bloqueo del diferencial.
- Elevación del tercer eje (solo modelos 6x2).
- Auxilio de partida (Spunto).
- Calefacción y ventilación.
- Aire acondicionado (opcional).
- Escotilla de techo.
- Climatizador (opcional).
- Basculamiento de la cabina.
- ECAS - Suspensión neumática.

Bancos

Seu veículo vem equipado com bancos providos de apoia-cabeças e suspensão pneumática.

Para obter a melhor posição de utilização, deve-se regular os seguintes comandos:

- Inclinação do encosto, comando 1.
- Basculamento do banco 2.
- Deslocamento horizontal do conjunto puxando a alavanca 3.
- Regulagem de suspensão 4 e alívio pneumático rápido com memória.
- Regulagem do amortecedor vertical e absorção de vibrações 5.
- Regulagem vertical da altura 6.
- Regulagem pneumática do apoio lombar 7.
- Apoia-braço com altura regulável 8 girando o comando mostrado.
- Cinto de segurança integrado ao encosto.

Debaixo dos bancos do motorista e acompanhante localiza-se um porta-utensílios com tampa abatível.

As instruções de uso se encontram na publicação específica do fabricante do banco, que você deve receber junto com este manual.

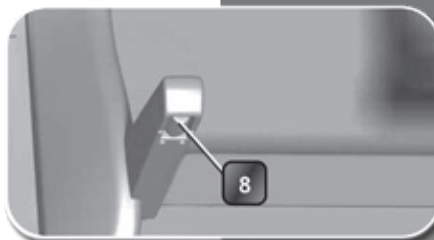

Asientos

Su vehículo viene equipado con asientos provistos de apoyacabezas y suspensión neumática.

Para obtener la mejor posición de manejo deberá regular los siguientes comandos:

- Inclínación del respaldo, comando 1.
- Basculamiento del asiento 2.
- Desplazamiento horizontal del conjunto, tirando la palanca 3.
- Regulación de suspensión 4 y alivio neumático rápido con memoria.
- Regulación del amortiguador vertical 5 y absorción de vibraciones.
- Regulación vertical de la altura 6.
- Ajuste neumático del cojín lumbar 7.
- Apoyabrazo con altura regulable 8 girando el comando mostrado.
- Cinturón de seguridad integrado al respaldo.

Debajo de los asientos del conductor y acompañante se ubica un porta utensilios con tapa abatible.

Las instrucciones de uso, las encontrará en la publicación específica del fabricante del asiento, que debe usted recibir junto con este manual.

Regulagem da posição do volante

Por meio de um sistema pneumático, a posição do volante pode ser modificada conforme a conveniência do condutor.

A regulagem efetua-se da seguinte maneira:

- Pise o botão localizado no pavimento, na base da coluna de direção.
- Segure o volante com as duas mãos e coloque-o na posição desejada.
- Terminada a regulagem, solte o botão.



Regulación de la posición del volante

La posición del volante se puede modificar para adaptarla a la talla del conductor.

Esta regulación se efectúa de la siguiente manera:

- Pise el botón localizado en el piso, junto a la base de la columna de dirección.
- Tome el volante con las dos manos y ubíquelo en la posición deseada.
- Finalizada la regulación, suelte el botón.

Cintos de segurança

Seu veículo está equipado com cintos de segurança do tipo "inercial" incorporados ao encosto.

Não requer regulagem manual, o cinto ajusta-se automaticamente sua longitude, permitindo ampla liberdade de movimentos, sempre que estes não sejam repentinos.

O mecanismo é sensível aos deslocamentos bruscos, podendo bloquear o cinto nos seguintes casos:

- Ao frear ou acelerar bruscamente.
- Em descidas íngremes.
- Em curvas sinuosas.



Cinturones de seguridad

Su vehículo viene equipado con cinturones de seguridad del tipo "inercial" incorporados al respaldo del asiento. No requieren ajuste manual pues regulan automáticamente su longitud, permitiendo amplia libertad de manobra, siempre que no sean impulsivas y repentinas.

El mecanismo es sensible a los movimientos bruscos, ocasionando el bloqueo de los cinturones en los siguientes casos:

- Al frenar o acelerar bruscamente.
- En descensos pronunciados.
- En curvas sinuosas.



Advertências

- Os cintos não devem ser torcidos.
- Os cintos devem aderir bem ao corpo. **Risco de deslizar-se para frente!**
- Controle regularmente cada ponto de fixação dos cintos de segurança.
- Em caso de acidente grave, substitua imediatamente os cintos de segurança.
- Não modifique os componentes e a instalação dos cintos de segurança.



Advertencias

- Los cinturones no deben torsionarse.
- Los cinturones deben adherirse bien al cuerpo. **¡Riesgo de deslizamiento hacia el frente!**
- Controlar cada punto de fijación de los cinturones de seguridad.
- En caso de accidente de magnitud, sustituir los cinturones de seguridad.
- No realizar modificaciones en el diseño e instalación de los cinturones de seguridad.

Acionamento elétrico dos vidros

Comandos localizados nas portas (página 26). Funcionam somente com a chave de ignição inserida (exceto nos veículos com fechamento centralizado).

1. Interruptor para o vidro esquerdo e direito, na porta do lado do motorista.
2. Interruptor para o vidro direito. O lado do acompanhante possui somente o botão 3 (vidro direito).

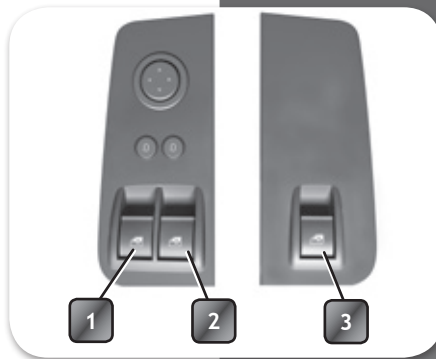

Levantavidrios eléctricos

Comandos ubicados en las puertas (página 26). Funcionan sólo si está colocada la llave de contacto (excepto en los vehículos con cierre centralizado).

1. Interruptor para levantavidrio izquierdo y derecho en la puerta del conductor.
2. Interruptor para levantavidrio derecho. El lado del acompañante tiene sólo el interruptor 3 (vidrio derecho).



Atenção! Tenha muito cuidado ao acionar os vidros eléctricos para evitar acidentes com objetos ou pessoas expostas ao movimento.

Lembre que nos veículos com fechamento centralizado, os levantadores dos eléctricos funcionam mesmo sem a chave colocada.



¡Atención! Extreme precauciones al accionar los vidrios para evitar accidentes con elementos o personas expuestas al movimiento automático.

Recuerde que en vehículos con cierre centralizado, los levantavidrios funcionan aún sin la llave colocada.

Espejos retrovisores

A posição pode ser modificada manualmente ou mediante o comando elétrico, no caso dos veículos equipados com esse opcional.

Manualmente agindo sobre as bordas de vidro ou caso são os indicados na figura, sobre o corpo mesmo do espelho.



Espejos retrovisores

La posición se varía manualmente o mediante comando eléctrico, si el vehículo cuenta con este opcional.

Manualmente actuando sobre los bordes del cristal o caso sean los indicados en la figura, sobre el mismo cuerpo del espejo

Aquecimento dos espelhos (série).

Com a chave de ignição no contato e o botão 1 pressionado, ativa-se o aquecimento dos espelhos retrovisores e se visualiza no display o ícone correspondente.

Os espelhos podem ser desembaçados com o veículo em movimento e a função pode permanecer ativada por no máximo 30 minutos.

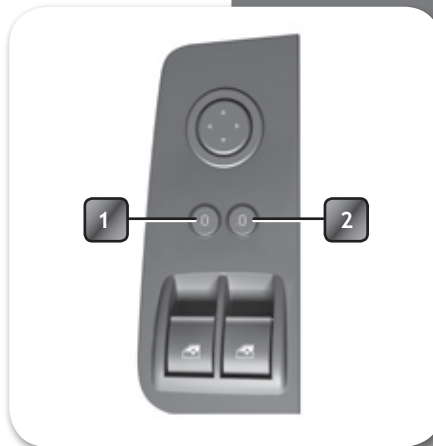

Calentamiento de espejos (serie).

Con la llave en contacto y el botón 1 presionado se activa el calentamiento de los espejos retrovisores y se visualiza en pantalla el icono correspondiente.

Los espejos pueden desempañarse con el vehículo en movimiento y la función puede permanecer activa durante 30 minutos como máximo.

Tacógrafo digital fita diagramada

O aparelho é de montagem tipo “rádio”, segundo Norma DIN.

Para o atendimento da resolução CONTRAN 405/12 que estipula tempo de descanso do condutor o tacógrafo digital BVDR deve ser programado conforme:

Função URBANO: Deve ser usada somente na condição “Veículos de transporte de passageiros de característica urbana”. Entende-se por transporte urbano o movimento de ônibus no interior de uma cidade, cuja característica essencial é o transporte de pessoas.

Função RURAL: Todas as outras operações.

Para as indicações gerais, modo de usar e cuidados essenciais, consulte o manual do fabricante fornecido no kit de bordo.



Importante! O tacógrafo está selado, e sua instalação é efetuada por pessoal autorizado.

Não intervenha no aparelho ou nos fios de ligação. Qualquer ação que afete a funcionalidade do sistema pode representar uma infração legal.

Não é aconselhável imprimir o relatório do tacógrafo no momento de partida do veículo, podendo ocasionar possíveis perdas de dados da fita durante a impressão.

3. Ainda com a ignição ligada, libere o botão antifurto.



Taquígrafo digital cinta diagrama

El dispositivo es de montaje tipo “radio”, según Norma DIN.

Para respetar la resolución CONTRAN 405/12 que estipula el tiempo de descanso del conductor, el taquígrafo digital BVDR debe programarse conforme:

Función URBANA: solo para “Vehículos de transporte urbano de pasajeros”. Se entiende por transporte urbano, el movimiento de ómnibus en el interior de una ciudad, cuya característica esencial es el transporte de personas.

Función RURAL: todas las otras operaciones.

Por indicaciones generales, modo de uso y cuidados esenciales, consulte el manual del fabricante que recibirá con su vehículo.



¡Importante! El taquígrafo está precintado, y su instalación es efectuada por personal autorizado.

No intervenga en el taquígrafo ni en su conexión, pues cualquier acción que afecte la funcionalidad del sistema puede representar una infracción legal.

No se recomienda imprimir el informe del taquígrafo en el momento del arranque del vehículo, pues podría haber posibles pérdidas de datos durante la impresión

Interruptor das luzes externas

0. Completamente apagado.
1. Luzes de posição e de delimitação.
2. Faróis.

Nota: A posição 1 fica ativada também sem a chave. Ao sair do veículo lembre de girar para a posição apagado

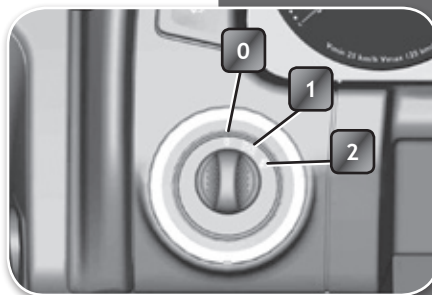

Interruptor de las luces externas

0. Completamente apagado.
1. Luzes de posición y gálibo.
2. Faros.

Alavanca multifunção esquerda

- **Luzes de seta:** Movimento lateral para frente e para trás
- **Lampejos de luz alta:** Movimento vertical a impulsos em direção ao volante.
- **Ativação da luz alta:** Alavanca para abaixo.
- **Intermitência do limpador de para-brisa:** Movimento de rotação do comando (A). O limpador vai de velocidade lenta a rápida progressivamente a medida que continua a rotação.
- **Lavador do para-brisa:** Botão (B).

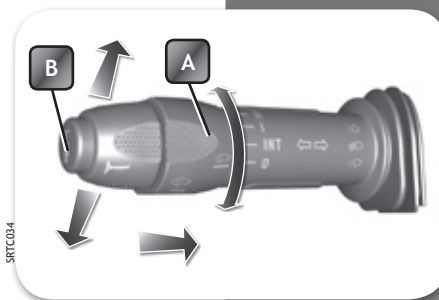

Palanca multifunción izquierda

- **Luzes de giro:** Movimento lateral hacia atrás y adelante.
- **Destellos de luz alta:** Movimento vertical a impulsos en dirección al volante.
- **Activación de la luz alta:** Palanca hacia abajo.
- **Intermitencia del limpiaparabrisas:** Movimento de rotación del mando (A). El funcionamiento pasa de lento a rápido progresivamente según se continúa girando.
- **Chorro lava parabrisas:** Botón (B)

Alavanca multifunção direita (Veja capítulo “Partida e Condução”) Veículos com transmissão manual

1. Cruise Control:

- ON+ / ON- = Aumenta / diminui a velocidade.
- CC RESUME / OFF = Desativa / ativa a função com movimento no sentido do volante.

2. Freio motor nível 0,1 e 2: Movimento sentido piso (para baixo) e sentido teto (para alto) = Ativa / desativa a função.

3. Retarder nível 3,4,5 e 6: Movimento lateral sentido piso (para baixo) e sentido teto (para cima)= Ativa / desativa a função (quando previsto)

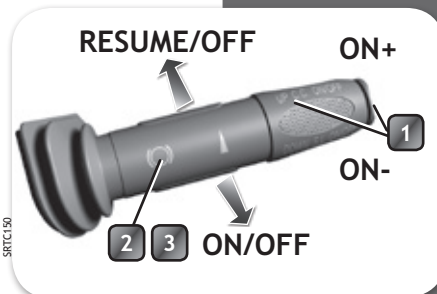

Veículos com câmbio automatizado

1. Cruise Control:

Nos veículos com transmissão automatizada a função CC RESUME é ativa com o botão indicado na figura (Ver página 85).

2. Idem quando manual.

3. Idem quando manual.

4. Função disponível com a tecla no lado direito do painel

5. Mudança de marcha automatizada: Mudança ascendente= movimento no sentido do volante. Mudança descendente= movimento no sentido do painel.

Palanca multifunção derecha (Ver capítulo “Arranque y Conducción”) Veículos con cambio manual

1. Cruise Control:

- ON+ / ON- = Aumenta / disminuye la velocidad.
- CC RESUME / OFF = Desactiva / reanuda la función con movimiento en dirección al volante.

2. Freno motor nivel 0,1 y 2: Movimiento vertical hacia abajo y arriba= Activa / desactiva la función.

3. Intarder nivel 3,4,5 y 6: Movimiento vertical hacia abajo y hacia arriba= Activa / desactiva la función. (Si está previsto el opcional)

Veículos con caja de cambios automatizada

1. Cruise Control:

En vehículos con cambio automatizado la función CC RESUME se habilita con el pulsador indicado en la figura. (Ver página 85).

2. Idem mando manual.

3. Idem mando manual.

4. Función disponible mediante la tecla en el lado derecho del tablero.

5. Cambio de marcha automatizada: Cambio ascendente = movimiento en dirección al volante. Cambio descendente = movimiento en dirección al tablero.

Depósito do lavador de para-brisa

O bocal de abastecimento é acessível abrindo a grade dianteira.

Use “Tutela Profissional SC 35”, misturado com água conforme a seguinte tabela:

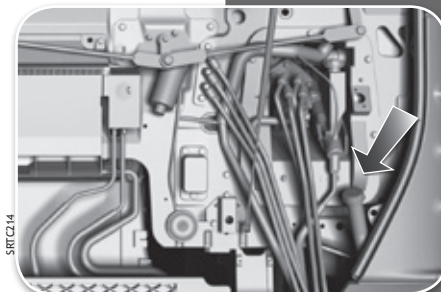

Depósito del lavacristal

La boca de carga es accesible levantando la parrilla anterior.

Usar “Tutela Profesional SC 35”, mezclando con agua según la siguiente tabla:

Temperatura externa	-35 °C	-20 °C	-10 °C	0 °C	Verano / Verão
Tutela Profesional SC 35	1	1	1	1	1
Agua / Água	—	1	2	6	10

Bloqueio do diferencial

O acionamento do bloqueio do diferencial é feito eletricamente pelo o comando giratório mostrado na imagem.

Para o modelo de 6x4 o comando possui uma segunda posição que bloqueia o veículo transversal e longitudinalmente de forma simultânea.

Posição 1 (modelos 4x2, 6x2 e 6x4):

Ativa o bloqueio diferencial transversal.

Posição 2 (somente modelos 6x4):

Ativa o bloqueio diferencial longitudinal.



Bloqueo diferencial

El accionamiento del bloqueo se realiza eléctricamente mediante el comando giratorio mostrado en la imagen.

Para el modelo 6x4 dicho comando posee una segunda posición que bloquea el vehículo transversal y longitudinalmente en simultáneo.

Posición 1 (modelos 4x2, 6x2 y 6x4):

Activa el bloqueo transversal del diferencial.

Posición 2 (solo modelo 6x4):

Activa el bloqueo longitudinal del diferencial

A cada vez que se ativa o bloqueio na posição 2 (6x4) se coloca obrigatoriamente em funcionamento o bloqueio transversal e também o longitudinal.

Com os diferenciais acionados, se acende a spia de indicação de acionamento no cluster + indicação da posição e ativação do bloqueio conforme display do cluster (tela 13 página 51).

Um sinal sonoro será emitido enquanto a função estiver selecionada e a velocidade do veículo for superior à 40 km/h.

O bloqueio deve ser utilizado somente em terrenos com barro, neve ou deslizantes.

Para o correto funcionamento do sistema ter em conta:

- Passar para a posição de bloqueio somente com o veículo parado.

Advertência! Quando as condições adversas da pista forem superadas, atuar da seguinte forma:

- Passar para a posição de desbloqueio mantendo a velocidade. Tirar o pé do acelerador por alguns segundos.
- Restabelecer a velocidade do veículo. Se o bloqueio não se desacopla imediatamente, virar o volante para esquerda e direita com o objetivo de se eliminar eventuais tensões.

Deverá ter sempre a precaução de NÃO acionar o bloqueio no caso de uma roda permanecer girando em falso, já que no caso de tracionar poderiam ser danificadas as engrenagens do eixo.

Por outro lado, com o bloqueio ativado deve-se proceder com precaução para evitar acidentes, uma vez que o referido comando reduz a dirigibilidade do veículo

Cada vez que se activa el bloqueo en la posición 2 (6x4) se pone en funcionamiento obligatoriamente el bloqueo transversal mas longitudinal.

Con los diferenciales accionados se enciende el respectivo indicador luminoso en el tablero + indicación de la posición y activación del bloqueo indicado en el display del tablero (pantalla 13 página 51).

Una señal sonora será emitida cuando la función estuviera seleccionada y la velocidad del vehículo fuera superior a 40 km/h.

El bloqueo debe ser utilizado solamente en terrenos con barro, nieve, o deslizantes.

Para un correcto funcionamiento del sistema tener en cuenta:

- Pasar a posición de bloqueo únicamente con el vehículo detenido.

¡Advertencia! Una vez superadas las condiciones adversas del terreno, actuar de la siguiente forma:

- Pasar a la posición de desbloqueio manteniendo la velocidad. Soltar el acelerador por un par de segundos.
- Restablecer la velocidad del vehículo. Si el desbloqueio no se produce inmediatamente, mover la dirección de derecha izquierda a fin de eliminar eventuales tensiones.

Deberá tener siempre la precaución de NO accionar el bloqueo en caso de que una rueda permanezca girando en vacío, ya que en caso de traccionar podrían dañarse los engranajes del puente.

Por otro lado, con el bloqueo activado deberá proceder con precaución para evitar accidentes, ya que dicho comando reduce la maniobrabilidad del vehículo.

Elevação do terceiro eixo

(modelos 6x2)

- Acionando o interruptor 1, eleva-se o terceiro eixo e se acende o sinalizador no painel.
- Acionando novamente o interruptor 1, o eixo desce e apaga-se o sinalizador.

Nota: para veículos com suspensão mecânica, estando o terceiro eixo suspenso e tirando a chave de ignição do comutador,este desce automaticamente.

Consulte além disso o Manual do Fabricante do Tandem

Auxílio de partida (Spunto) 6x2

Este dispositivo deve ser ativado quando o veículo circula a baixa velocidade, durante trajetos curtos e tomando as precauções necessárias se estiver circulando sobre caminhos escorregadios com pouca aderência. Para ativar o sistema de auxílio de partida, é necessário pulsar a tecla 2 e, se a carga permite, o eixo é levantado. Ao ativar a ajuda de arranque, o suspensor do Terceiro Eixo é parcialmente pressurizado (com 3 dos 7 bar que a elevação completa exige) para transferir a carga ao eixo de tração, aumentando assim sua capacidade de tração.

A função pode ser desativada pulsando novamente a tecla por 2 seg. Do contrário se anula automaticamente ao alcançar os 30 km/h por mais de 2 minutos. Superada a manobra, o eixo se despressuriza, desce e assume o excesso de carga transferido ao eixo de tração durante o arranque.

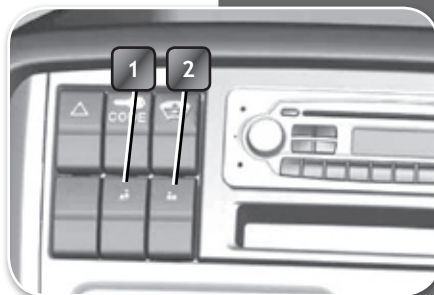

Elevación del tercer eje

(modelos 6x2)

- Accionando la tecla 1 se eleva el tercer eje y se enciende el señalizador del cluster.
- Accionando nuevamente la tecla 1 el eje desciende y se apaga el óptico.

Nota: para vehículos con suspensión mecánica, estando el tercer eje suspenso y sacando la llave de arranque del conmutador, éste desciende automáticamente. Consulte además el Manual de Fabricante del Tercer Eje

Auxilio de partida (Spunto) 6x2

Este dispositivo debe activarse cuando se circula a baja velocidad, siempre durante trayectos cortos y con particular precaución si transita en terrenos deslizantes con poca adherencia.

Para activar lo hay que pulsar la tecla 2 y, si la carga lo permite, el eje se levantará, un óptico se enciende en el panel. Al activar la ayuda de arranque, el suspensor del Tercer Eje es parcialmente presurizado (con 3 de los 7 bar que exige la elevación completa) para transferir la carga al puente, aumentando así su capacidad de tracción.

La función se puede desactivar pulsando nuevamente la tecla por 2 seg. De lo contrario el sistema se anula automáticamente al alcanzar los 30 km/h por más de 2 minutos. Superada la maniobra, el eje se despresuriza, desciende y asume el exceso de carga transferido al eje tractivo durante el arranque.

Aquecimento e ventilação

Sistema de base

1. Comando para a regulação da temperatura do ar.
À esquerda ar frio; à direita ar quente.
2. Comando do eletroventilador com as relativas velocidades de funcionamento.
3. Comando para a distribuição do ar nas seguintes modalidades:
 - A. Na região do rosto.
 - B. Na região do rosto e dos pés.
 - C. Na região dos pés.
 - D. Na região dos pés e do para-brisa.
 - E. Na região do para-brisa.
4. Interruptor para ativar a recirculação de ar, impedindo a entrada de ar externo. O uso prolongado nesta posição pode tornar desagradável o ambiente da cabine e provocar o embaçamento dos vidros. Quando isto acontecer, coloque o comando 2 em sua máxima velocidade, e gire o comando 3 até a posição E.

Ar-condicionado (opcional)

O sistema ativa-se por meio do interruptor 5.

Calefacción y ventilación

Sistema básico



1. Comando para la regulación de la temperatura del aire. A la izquierda aire frío; a la derecha aire caliente.
2. Comando del electro ventilador con las correspondientes velocidades de funcionamiento.
3. Comando para la distribución del aire según las siguientes modalidades:

- A. En la zona del rostro.
- B. En la zona del rostro y de los pies.
- C. En la zona de los pies.
- D. En la zona de los pies y del parabrisas.
- E. En la zona del parabrisas.

4. Interruptor para activar la recirculación de aire, impidiendo la entrada de aire externo. El uso prolongado en esta posición puede hacer desagradable el ambiente de la cabina y provocar el empañamiento de los cristales. Cuando ello suceda, coloque el comando 2 en su máxima velocidad, y gire el comando 3 hasta la posición E.

Aire acondicionado (opcional)

El sistema se activa mediante el interruptor 5.

Advertências:

- Uma característica importante do ar-condicionado é a desumidificação do ar. Aconselhamos a utilizá-lo se desejar prevenir embaçamento dos vidros.
- O sistema utiliza o fluido refrigerante R134a, que no caso de vazamentos acidentais não é nocivo ao meio ambiente.
- Evite absolutamente o uso do fluido R12 ou outros incompatíveis com os componentes do sistema e contendo CFC (clorofluorcarbonos).
- No inverno o sistema deve ser posto em funcionamento pelo menos uma vez por mês durante 10 minutos.

A utilização constante do ar-condicionado pode resultar, com o tempo, na formação de mau cheiro devido ao acúmulo de poeira e umidade no sistema de ar-condicionado, facilitando a proliferação de fungos e bactérias. Para minimizar o problema de mau cheiro, é recomendado, semanalmente, desligar o ar-condicionado e ligar o aquecedor, no máximo, cerca de 5 a 10 minutos antes de estacionar o veículo, para que a umidade do sistema seja eliminada.



Não manipule o circuito do condicionador:

Perigo de lesões!

O líquido criogênico está sob pressão e pode causar danos devido ao congelamento se entrar em contato com a pele.

Advertencias:

- Una característica importante del sistema es la de deshumectar el aire. Se aconseja utilizarlo para prevenir el empañamiento de los vidrios.
- El sistema utiliza el fluido refrigerante R134a, que en caso de fugas accidentales no es nocivo para el medio ambiente.
- Evite absolutamente usar el fluido R12 u otros incompatibles con los componentes del sistema que contengan CFC (clorofluorocarbonos).
- En el invierno el sistema debe hacerse funcionar por lo menos una vez al mes durante 10 minutos.

La utilización constante del aire acondicionado puede ocasionar, con el tiempo, la emanación de mal olor debido a la acumulación de polvo y humedad en el sistema, lo que facilita la proliferación de hongos y bacterias. Para minimizar el problema, es recomendable semanalmente desconectar el aire acondicionado, y encender la calefacción al máximo de 5 a 10 minutos antes de estacionar el vehículo, para eliminar la humedad.



No manipule el circuito del acondicionador:

¡Peligo de lesiones!

El líquido criogénico está presurizado y puede causar daños por congelamiento al contacto con la piel.

Ar-condicionado digital

Seu veículo pode incluir o opcional ar-condicionado digital, que vem equipado com um termostato que programa e mantém uma temperatura desejada.

1. Botão AUTO.
2. Desembaçador.
3. Compressor.
4. Distribuição de ar na direção do corpo.
5. Distribuição do ar na direção do corpo e para cima.
6. Comando ON/OFF.
7. Botão de regulagem da velocidade.
8. Distribuição do ar na direção dos pés.
9. Display.
10. Recirculação de ar.
11. Comando de temperatura (Frio - Calor).

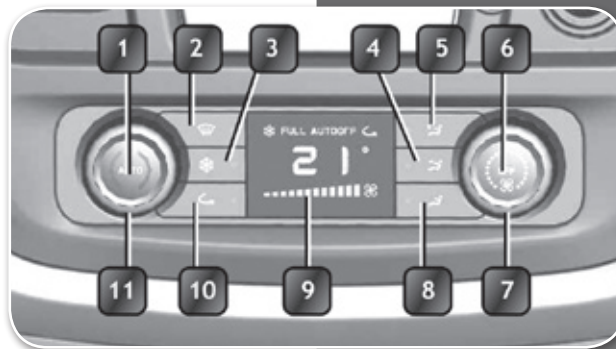

Aire acondicionado digital

Su vehículo puede incluir el opcional aire acondicionado digital, el cual viene equipado con un termostato que programa y mantiene una temperatura deseada.

1. Botón AUTO.
2. Desempañador.
3. Compresor.
4. Distribución del aire hacia el cuerpo.
5. Distribución del aire hacia el cuerpo y arriba.
6. Comando ON/OFF.
7. Botón regulación de velocidad.
8. Distribución del aire hacia los pies.
9. Display.
10. Recirculación de aire.
11. Comando temperatura (Frío - Calor).

Bocais orientáveis do painel central



Bocas orientables del tablero central

Bocais orientáveis laterais



Bocas orientables laterales

Escotilha elétrica

É acionado por meio de um interruptor 3, página 36.



Escotilla eléctrica

Se acciona con el interruptor 3, página 36.

Climatizador

O Manual de Instruções (publicação específica do fabricante do aparelho), bem como o controle remoto, são entregues com os acessórios do veículo.

Verificar no manual do fabricante a periodicidade de limpeza e substituição do filtro.



Climatizador

El Manual de Instrucciones (publicación específica del fabricante del equipo), junto al control remoto, son entregados con la dotación del vehículo.

Verifique en el manual del fabricante la periodicidad de limpieza y sustitución del filtro.

Basculamento da cabine



Atenção! Para sua segurança, é indispensável aplicar o freio de estacionamento e colocar a alavanca de mudanças em neutro.

Antes de bascular a cabine, abra a grade dianteira e veja que o veículo esteja desligado.

Este veículo dispõe de um sistema elétrico para o rebatimento com um sensor de abertura da grade dianteira, que impossibilita o rebatimento caso não sejam cumpridas as seguintes condições:

- Para habilitar o rebatimento é necessário que com o motor desligado o condutor acione o freio de mão e pressione a tecla mostrada na figura antes de descer do veículo (a tecla possui uma spia integrada que indica a ativação do sistema).
- Após isso abra a grade dianteira.
- Uma botoeira com 2 interruptores localizada sobre o para-lamas direito atrás da cabine, permitir acionar o mecanismo, desde que o veículo se encontre parado, em ponto morto e como motor desligado.
- Com o botão superior, desde que sejam cumpridas as condições, realiza-se o basculamento da cabine.

Para voltar a posicionar a cabine basta pressionar o botão inferior atrás do para-lama direito.

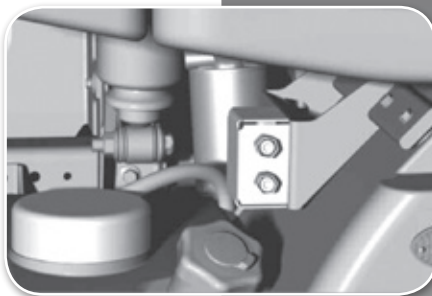

Basculamiento de la cabina



Atención! Para su seguridad, es indispensable aplicar siempre el freno de estacionamiento y colocar la palanca de cambios en neutro.

Antes de abatir la cabina, abra la parrilla delantera y verifique que el motor esté apagado.

Este vehículo dispone de un sistema eléctrico para el rebatimiento que incluye un sensor de apertura de la parrilla frontal. Impide el rebatimiento en caso que no se cumplan las siguientes condiciones :

- Con el motor apagado, accione el freno de mano y presione la tecla indicada en la figura antes de bajar del vehículo (la tecla posee un espía integrado que indica la activación del sistema).
- A continuación, una vez fuera de la cabina, levante la parrilla frontal.
- Una botonera con 2 interruptores localizada sobre el guardabarros derecho, detrás de cabina, permite accionar el mecanismo, siempre y cuando la unidad se encuentre detenida, en punto muerto y con el motor apagado.
- Con el botón superior, siempre que se cumplan las condiciones mencionadas, se procede a bascular la cabina.

Para volver a posicionar la cabina en su sitio bastará con presionar el botón inferior tras el guardabarros derecho.

Nesse caso não é necessária prévia habilitação mediante a tecla uma vez que por se tratar de uma função estável não oferece risco.

Nota: Sem dar partida somente é possível bascular a cabine no máximo 3 vezes, a fim de preservar a vida útil da bateria.



Atenção! Todas as operações efetuadas sob a cabine só devem ser realizadas quando estiver completamente levantada.

Nunca deixe a cabine numa posição intermediária nem feche a grade dianteira durante as operações.

Lembre-se também que não se deve levantar a cabine com cargas no interior (sobretudo no teto), que superem os 80 kg.

Descida da cabine

Para voltar a posicionar a cabine em sua posição habitual, basta pressionar o botão inferior mostrado na imagem da página anterior, atrás do para-lama direito. Nesse caso, não é necessária a prévia habilitação mediante a tecla na cabine, uma vez que por se tratar de uma função estável, não oferece nenhum risco

En este caso no es necesaria la previa habilitación mediante la tecla, ya que por tratarse de una función estable no corre riesgo alguno.

Nota: Sin dar arranque es posible bascular la cabina como máximo 3 veces, a los fines de preservar la vida útil de las baterías.



¡Atención! Todas las operaciones efectuadas debajo de la cabina se deben realizar sólo si está completamente levantada. Nunca deje la cabina en una posición intermedia ni cierre la parrilla delantera durante las operaciones.

Recuerde también que no debe abatir la cabina con cargas en su interior (sobre todo en el techo) que superen los 80 kg.

Bajada de la cabina

Para volver a posicionar la cabina en su sitio habitual, bastará con presionar el botón inferior mostrado en la imagen de la página anterior, tras el guardabarros derecho. En este caso no es necesaria la previa habilitación mediante la tecla en cabina, ya que por tratarse de una función estable, no corre riesgo alguno.

Pode-se dar partida no motor com a cabine basculada, mantendo o botão 1 pressionado (cor preto Start, indicado na figura). Para parar o motor, manter o botão 2 pressionado (cor vermelho Stop, indicado na figura), até a parada do motor.

O sistema tem dispositivos de segurança que evitam a partida do motor através do pulsador 1 se a alavanca de câmbio não estiver em neutro, e se o freio de estacionamento não estiver acionado.

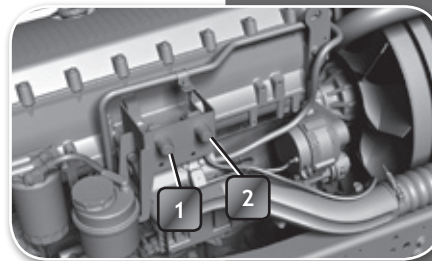

Se puede efectuar el arranque del motor con la cabina abatida, manteniendo el botón 1 presionado (color negro Start, indicado en la figura). Para detener el motor mantenga presionado el botón 2 (color rojo Stop, indicado en la figura) hasta que se produzca efectivamente la detención.

El sistema posee dispositivos de seguridad que evitan el arranque del motor mediante el botón 1 si la palanca de cambios no está en neutro, y si el freno de estacionamiento no está accionado.



Perigo de acidentes! Ao realizar trabalhos sob a cabine e com o motor em funcionamento, preste muita atenção ao giro do ventilador embreagem eletromagnético e à correia do comando.



Sob nenhuma hipótese bascule a cabine com o motor ligado pois existe o risco de se engatar uma marcha. A descida da cabine sem a válvula estar em seu fim de curso (circuito de compressão), pode danificar a bomba de rebatimento da cabine. É possível e perfeitamente normal que o bujão de respiro fique úmido de óleo devido à concepção do sistema “aberto” e não “fechado”. Devido a essa transferência de pequena quantidade de óleo, recomenda-se a verificação do nível do óleo periodicamente.



¡Peligro de accidentes! Al realizar trabajos sobre el motor estando éste en marcha, prestar mucha atención al giro del ventilador electromagnético y a la correa de comando.



De ninguna manera se debe bascular la cabina con el motor en marcha, pues existe el riesgo de que se enganche un cambio.



El descenso de la cabina con la válvula a mitad de recorrido podría ocasionar daños en la bomba de basculamiento. Eventualmente podría ocurrir que el buje de respiro se humedezca con una pequeña cantidad de aceite.

Esto se debe a que el sistema es normal abierto, y no cerrado. Se recomienda verificar periódicamente el nivel de aceite a modo de precaución, para descartar cualquier infiltración de aceite.

ECAS - Suspensão pneumática com controle eletrônico

A subida, a descida e o nivelamento do chassis do veículo realizados para manobras de carga e descarga são feitos por meio do controle remoto situado juntamente ao banco do motorista. O controle remoto pode ser extraído do suporte para realizar as manobras a partir do solo.

Atenção! Para descarregar cargas pesadas ou contêineres (com grua), é necessário baixar totalmente o veículo.

Uso - Somente versão 4x2

- Levantar os eixos para conseguir a altura de chassi desejada.
- Acionar o botão 1: seleciona-se o eixo traseiro.
- O acendimento dos indicadores A e/ou B indica que a seleção foi realizada.
- Manter pressionados os botões 3 ou 4 para elevar ou baixar o chassi.
- Pressionar o botão 6 para que o chassi retorne à posição normal de autonivelamento.

O indicador 8 se apaga quando é alcançado o nível normal.

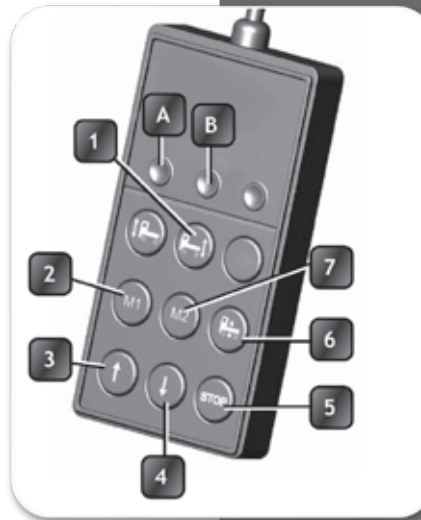

ECAS - Suspensión neumática con control electrónico

La elevación, el descenso y la nivelación del vehículo realizada antes de maniobras de carga y descarga del mismo se realizan mediante el mando a distancia situado junto al asiento del conductor. El mando a distancia puede extraerse del soporte para realizar las maniobras desde el suelo.

Atención! Para descargar cargas pesadas contenedores (con grúa), es necesario bajar totalmente el vehículo.

Uso - Solo versión 4x2

- Levantar los ejes para lograr la altura de bastidor deseada.
- Accionar pulsador 1: se selecciona el eje trasero.
- El encendido de los indicadores A y/o B indica que se ha realizado la selección.
- Mantener presionados los pulsadores 3 o 4 para izar o bajar el bastidor.
- Presionar el pulsador 6 para que el bastidor regrese a la posición normal de autonivelación.

El indicador 8 se apaga tan pronto como se alcanza el nivel normal.

- O botão 6 atua sobre todos os eixos, inclusive se a pré-seleção afeta a um só.
- O botão 5 STOP interrompe qualquer ação que o sistema esteja realizando.

Atenção! Ao terminar as operações de carga/descarga, antes de voltar a circular é absolutamente necessário pressionar o botão 6 para restabelecer a posição normal de autonivelamento do veículo. Caso o veículo não esteja no nível normal, este será ajustado após atingir 15 km/h.

Em veículos com caçamba basculante, antes de levantar a caçamba deve-se baixar totalmente a suspensão pneumática.

Por meio dos botões de memória 2 e 7, pode-se memorizar o nível desejado. Com esses botões se obtém sempre uma ação sobre ambos os eixos, mesmo que previamente só se tenha selecionado um.

- Situar o chassi na altura desejada seguindo as instruções antes oferecidas.
- Manter o botão 5 STOP e apertar simultaneamente um dos botões 2 ou 7.
- Soltar o botão 2 ou 7.
- Soltar o botão 5.

- El pulsador 6 actúa sobre todos los ejes incluso si la pre-selección afectaba a uno solo.
- El pulsador 5 STOP interrumpe cualquier acción que esté realizando el sistema.

Atención! Al terminar las operaciones de carga/descarga, antes de volver a circular es imperativo presionar el pulsador 6 para restablecer la posición normal de autonivelación del vehículo. Si el vehículo no está en el nivel normal, se ajustará después de alcanzar los 15 km/h.

En vehículos con caja abatible, antes de levantar la caja se debe bajar totalmente la suspensión neumática.

Mediante los dos pulsadores de memoria 2 y 7, se puede memorizar el nivel deseado. Con estos pulsadores se obtiene siempre una acción sobre ambos ejes, aunque previamente sólo se hubiera seleccionado uno.

- Situar el bastidor a la altura deseada siguiendo las instrucciones antes ofrecidas.
- Mantener apretado el pulsador 5 STOP y simultáneamente apretar uno de los dos pulsadores 2 o 7.
- Soltar el pulsador 2 o 7.
- Soltar el pulsador 5.

Funcionamento em modo Stand-by (comutador de arranque em posição STOP). Somente versão 6x2.

Nestas versões é possível memorizar uma altura fixa do chassi para carga e descarga, mesmo com o motor desligado.

- Acionar o freio de mão.
- Baixar o eixo.
- Situar o chassi na altura desejada.
- Ligar o motor e mantê-lo em movimento até que os reservatórios alcancem a pressão de ar correta.
- Pressione e segure o botão 7 (STOP)
- Desligar o motor e retirar a chave, se necessário.
- Soltar o botão 8.
- A altura do chassi selecionada permanece memorizada durante 30 minutos.

Atenção! Antes de desligar o interruptor geral de corrente, é necessário girar a chave de ignição (posição STOP).

Medidor de carga dos eixos (se previsto)

O indicador de carga do eixo está situado no display do painel de instrumentos dos veículos que possuem eixos com suspensão pneumática.

Ao ativar a função, são visualizados os pesos que os eixos

Funcionamiento en modo Stand-by (conmutador de arranque en posición de STOP) Sólo versión 6x2.

En estas versiones es posible memorizar una altura fija del bastidor para carga y descarga, también con el motor apagado.

- Poner el freno de mano.
- Bajar el eje.
- Situar el bastidor a la altura deseada.
- Encender el motor y mantenerlo en movimiento hasta que los depósitos alcancen la presión de aire correcta.
- Mantener presionado el pulsador 7 STOP.
- Parar el motor y extraer llave si es necesario.
- Soltar el pulsador 8.
- La altura de bastidor seleccionada permanece memorizada durante 30 minutos.

Atención! Antes de apagar el interruptor general de corriente, hay que girar la llave de contacto hasta la posición STOP.

Medidor de carga de los ejes (si previsto)

El indicador de carga del eje está situado en la pantalla del Al activar la función se visualizan los pesos que soportan los ejes con suspensión neumática del vehículo.

A indicação da medição com o veículo parado representa valores aproximados dos reais.

Desconsiderar os valores visualizados com o veículo em movimento

Ativação da função

- Girar a chave até a posição 0 com o motor desligado.
- Pulsar o botão PAGE do volante para seleccionar o menu de viagem e em seguida seleccionar a página 5.

O símbolo dos eixos que não possuem suspensão pneumática pneumática é visualizado de forma inversa. A tolerância é de 2%.

Se com o eixo levantado se visualiza 0,0. O indicador se apaga nos seguintes casos:

- Durante a regulagem do nível do autochassi com o sistemas ECAS da suspensão.
- Durante as manobras de elevação e descida do chassi com o controle remoto ECAS.



La medición es indicativa solo si el vehículo esta parado. Los valores visualizados cuando el vehículo está en movimiento no son reales.

Activación de la función

- Girar la llave hasta posición 0 con el motor apagado.
- Pulsar el botón PAGE del volante para seleccionar el menú de viaje y a continuación seleccionar la página 5.

El símbolo de los ejes que no poseen suspensión neumática se visualiza de forma inversa. La tolerancia es del 2%.

Si con el eje levantado se visualiza 0,0.

El indicador se apaga en los siguientes casos:

- Durante la regulación del nivel del autobastidor con el sistema ECAS de la suspensión.
- Durante las maniobras de elevación y bajada del bastidor con el mando a distancia ECAS.

Ajuste do valor visualizado na tela

O valor deve ser ajustado:

- Se o valor visualizado supera o limite de tolerância definido para o sistema ajustado.
- Em caso de modificação importante na suspensão pneumática ou do tipo de suspensão nos eixos.
O valor pode ser ajustado com o controle remoto ECAS

1. Ativação do ajuste

- Pulsar o botão 9.
- Os dois indicadores superiores da esquerda piscam. Em seguida, pulsar 7 durante pelo menos 5 segundos, os quatro indicadores 11 piscam para confirmar a ativação do modo de ajuste.

2. Seleção do eixo a ser ajustado:

A numeração dos eixos cumpre os requisitos da norma SAE 1939.

A tecla 3 ativa o 2º eixo (eixo central ou ponte).

A tecla 1 ativa o 3º eixo (eixo auxiliar traseiro ou ponte nos veículos 6x2).

Nota: as teclas 1, 2 e 10 são ativadas para o reboque somente nos seguintes casos: veículo com EBS fabricado depois de 01/ 05/ 2005 e reboque com EBS e módulo eletrônico TCE com ajuste específico.

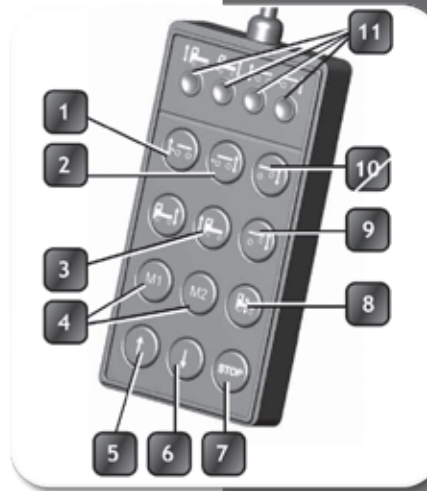

Ajuste del valor visualizado en la pantalla

El valor se ha de ajustar :

- Si el valor visualizado supera el límite de tolerancia definido para sistema ajustado.
- En caso de modificación importante en la suspensión neumática o del tipo de suspensión de los ejes.
El valor se puede ajustar con el mando a distancia ECAS

1. Activación del ajuste

- Pulsar la tecla 9.
- Los dos indicadores superiores de la izquierda parpadean. A continuación pulsar 7 durante al menos 5 segundos los cuatro indicadores 11, parpadean para confirmar la activación del modo de ajuste

2. Selección del eje que se ha de ajustar:

La numeración de los ejes cumple los requisitos de la norma SAE 1939.

La tecla 3 activa el 2º eje (eje central o puente).

La tecla 1 activa el 3º eje (eje auxiliar posterior o puente en los vehículos 6x2).

Nota: las teclas 1, 2 y 10 se activan para el remolque solo en los siguientes casos: vehículo con EBS fabricado después del 01-05-2005 y remolque con EBS y módulo electrónico TCE con ajuste específico.

Ref.	Función / Função
1	Eje delantero del remolque / <i>Eixo dianteiro do reboque</i>
2	Eje trasero del remolque / <i>Eixo traseiro do reboque</i>
3	Eje trasero del vehículo / <i>Eixo traseiro do veículo</i>
4	Memorización / <i>Memorização</i>
5	Subida
6	Bajada / <i>Descida</i>

3. Indicador asociado ao eixo seleccionado para o ajuste

O primeiro indicador à esquerda corresponde ao 1º eixo.
 O segundo indicador à esquerda corresponde ao 2º eixo.
 O terceiro indicador à esquerda corresponde ao 3º eixo.
 O cuarto indicador à esquerda corresponde ao 4º eixo.

4. Ajuste da carga do eixo

Ao pulsar o botão de subida **5** ou descida **6**, o valor varia de 100 en 100 kg. É aconselhável arredondar o valor por exceso.

5. Memorização do ajuste modificado

Pulsar o botão **8** e o botão **4** ao mesmo tempo durante alguns segundos.
 O sistema memoriza o ajuste.
 Os indicadores piscam em sequência para confirmar a memorização dos valores.

Ref.	Función / Função
7	Stop
8	Autonivelado / <i>Autonivelamento</i>
9	Eje del vehículo con elevación / <i>Eixo traseiro do veículo com elevação</i>
10	Eje del remolque con elevación / <i>Eixo traseiro do reboque com elevação</i>
11	Indicadores

3. Indicador asociado al eje seleccionado para el ajuste

El primer indicador a la izquierda corresponde al 1º eje.
 El segundo indicador a la izquierda corresponde al 2º eje.
 El tercer indicador a la izquierda corresponde al 3º eje.
 El cuarto indicador a la izquierda corresponde al 4º eje.

4. Ajuste de la carga del eje

Al pulsar la tecla de subida **5** o bajada **6**, el valor varia de 100 en 100 kg. Se aconseja redondear el valor por exceso.

5. Memorización del ajuste modificado

Pulsar la tecla **8** y la tecla **4** al mismo tiempo durante unos segundos.
 El sistema memoriza el ajuste.
 Los indicadores parpadean en secuencia para confirmar la memorización de los valores.

6. Desativação da função de ajuste

Existem vários modos:

- Pulsando o botão 7 durante pelo menos 5 segundos.
- De forma automática se durante 20 segundos os botões não forem pulsados.
- Ativando a função de ajuste de um novo eixo.

Ao desativar a função de ajuste os quatro indicadores se apagam.

6. Desactivación de la función de ajuste

Existen varios modos:

- Pulsando la tecla 7 durante al menos 5 segundos.
- De forma automática si durante 20 segundos no se pulsan las teclas.
- Activando la función de ajuste de un nuevo eje.

Al desactivar la función de ajuste los cuatro indicadores se apagan.

Arranque y conducción

Partida e condução

Aconselhamos não exigir do motor a máxima potência durante os primeiros 3.000 km.

Este capítulo oferece indicações sobre:

- Partida do motor.
- Regulagem do regime mínimo
- Chave de corte geral.
- Parada do motor.
- Partida do veículo.
- Parada do veículo.
- Freio motor.
- Sistema antibloqueio ABS (opcional).
- Freio de estacionamento.
- Freio do reboque.
- Programador de velocidade (Cruise Control).
- Condução com reboque.
- Condução ecológica, segura e econômica.
- Conta-giros do motor.

Le aconsejamos que no le exija al motor la máxima potencia en los primeros 3.000 km.

Este capítulo facilita indicaciones sobre:

- Arranque del motor.
- Regulación régimen mínimo del motor.
- Llave de corte general.
- Parada del motor.
- Partida del vehículo.
- Parada del vehículo.
- Freno motor.
- Sistema antibloqueo ABS (opcional).
- Freno de estacionamiento.
- Freno del remolque.
- Programador de velocidad (Cruise Control).
- Conducción con remolque.
- Conducción ecológica, segura y económica.
- Cuentarrevoluciones del motor

Partida do motor

Veículos com câmbio manual



Antes de dar a partida no motor num lugar fechado, assegure-se de que haja ventilação adequada, já que os gases de escape são nocivos à saúde.

Posições do comutador de chave

0 = Introdução e extração da chave (quando retirar a chave, bloqueia-se a direção).

1 = Preparação da partida do motor, indicações várias.

2 = Partida do motor.

Operação

- Ligue a chave de corte geral localizada na caixa de baterias.
- Coloque a chave no comutador e gire-a à direita até a posição de pré-partida 1.
- A central eletrônica efetuará um controle geral de todos os sensores durante 2 segundos antes de injetar o combustível.
- Gire a chave até a posição 2 e solte-a quando o motor entrar em funcionamento. A partida deve realizar-se sem pisar no acelerador.
- Caso o motor não dê partida normalmente, não acione o motor de partida por mais de 15 segundos. Volte a chave até a posição 0, espere alguns segundos e tente novamente.

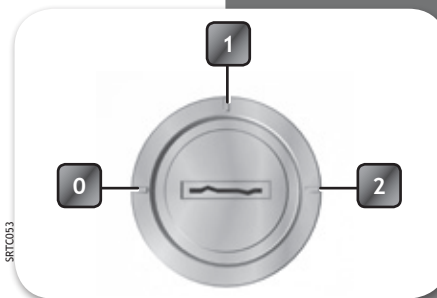

Arranque del motor

Vehículos con caja de cambio manual



Antes de arrancar el motor en un local cerrado, cerciéndose de que exista suficiente ventilación, ya que los gases de escape son sumamente tóxicos.

Posiciones de la llave de contacto

0 = Introducción y extracción de la llave (cuando se retira la llave se bloquea la dirección).

1 = Predisposición arranque del motor, señalizaciones varias.

2 = Puesta en marcha del motor.

Operación

- Conecte la llave de corte general ubicada en la caja de baterias.
- Introduzca la llave en el conmutador y gírela hacia la derecha hasta la posición 1.
- La central electrónica efectúa un control general de los sensores durante algunos segundos.
- Gire la llave hasta la posición 2 y suéltela cuando el motor entre en funcionamiento. La partida debe realizarse sin pisar el acelerador.
- Si el motor no se pone en marcha normalmente, no haga funcionar el motor de arranque por mas de 15 segundos. Gire la llave a la posición 0, espere algunos segundos e intente nuevamente.

- Depois de dar partida no motor, espere que o circuito pneumático dos freios atinja a pressão de trabalho. Arranque o veículo e conduza lentamente até atingir a temperatura ideal de funcionamento, mantendo um regime médio de rotações.

Atuando desta forma obtêm-se:

- Um continuo e regular fluxo de óleo em todo o circuito de lubrificação.
- Emissões de gases dentro dos limites previstos.
- Redução do consumo.



Atenção! Não é aconselhável manter o motor em marcha lenta (frio ou quente), por um período prolongado, pois isto aumenta a quantidade de emissões nocivas.

Veículos com câmbio automatizado

Elementos de comando:

1. Tecla “D”.
2. Tecla “N”.
3. Tecla “R”.
4. Alavanca lado direito do volante.

Para a partida do motor é preciso ter:

- O freio de estacionamento acionado.
- A chave de ignição colocada.



- Una vez puesto en marcha el motor, espere a que el circuito neumático de los frenos alcance la presión de trabajo. Arranque el vehículo y conduzca lentamente por algunos minutos para que el motor y la cadena cinemática logren la temperatura ideal de trabajo.

Actuando de esta manera se obtiene:

- Un flujo continuo y regular del aceite en los circuitos de lubricación.
- Emisiones gaseosas dentro de los límites previstos.
- Reducción del consumo.



¡Atención! No es aconsejable mantener el motor en marcha lenta (ni frío ni caliente), con el vehículo detenido por mucho tiempo. Ello aumenta las emisiones gaseosas nocivas.

Veículos con caja de cambios automatizada

Elementos de mando:

1. Tecla “D”.
2. Tecla “N”.
3. Tecla ”R”.
4. Palanca lado derecho del volante.

Antes de arrancar el motor asegúrese de:

- Introducir el freno de estacionamiento.
- Colocar la llave de contacto.

Com o veículo parado e a chave em pré-arranque, no display da transmissão aparecerá CH (5) como diagnóstico do sistema. O ar comprimido é alimentado a partir do exterior por meio da válvula de enchimento.

Controle do sistema (5).

- Dar partida no motor.
- Controle terminado.

No display aparece N (câmbio em ponto morto).

- O modo de funcionamento manual (SEMI) está ativado (6).

Nota: Se os símbolos “AP” e “CH” piscarem no display tire o pé do pedal de freio. Com o motor em funcionamento (veículo parado, porém na função D e freio de mão desativado), ao abrir a porta do motorista soa um sinal sonoro.



Atenção! Se o pedal do acelerador não for acionado, não há fluxo de força no sistema. Com o veículo parado e em pré-arranque deve aparecer CH no display como diagnóstico. Em uma rampa, o veículo pode colocar-se em movimento. Em percursos sinuosos o câmbio deve ser utilizado no modo normal.



Con el vehículo parado y la llave en pre-arranque, el display de la transmisión indicará CH (5) como diagnóstico del sistema, mientras el aire comprimido se alimenta desde el exterior por medio de la válvula de llenado.

Control del sistema (5).

- Poner en marcha el motor.
- Control terminado.

Si en pantalla aparece N (neutro) indica que el cambio está en punto muerto.

- El modo de funcionamiento manual (SEMI) está activado (6).

Nota: Si en la pantalla parpadearan los símbolos “AP” y “CH”, quite el pie del pedal del freno. Con el motor en funcionamiento en la función D y freno de mano desactivado, al abrir la puerta del conductor sonará una señal acústica.



¡Atención! Para que haya flujo de fuerza en el sistema, debe pisar el acelerador. Con el vehículo detenido y la llave en pre-arranque, debe aparecer CH en el display como diagnóstico. En una pendiente el vehículo corre riesgo de ponerse en movimiento. En recorridos sinuosos el cambio debe utilizarse en modo normal.

Regulagem do regime mínimo

A regulagem do regime mínimo do motor deverá ser realizada com o veículo parado e o motor quente, já que com temperatura de motor menor a 30 °C não se pode fazer regulagem.

- Dar partida no motor e mantê-lo ao mínimo sem acelerar.
- Pressionar o pedal de freio e mantê-lo pressionado durante todo o processo.
- Pulsar o botão RESUME da alavanca comprovando que o regime desça até o valor mínimo previsto.
- Regular o regime de a 20 rpm, utilizando a tecla ON+ ou ON-.
- Uma vez alcançado o regime previsto voltar a pulsar o botão RESUME durante 5 segundos, mais com a tecla ON+ acionada.
- Soltar o pedal do freio.

O novo regime fica memorizado depois de desligar o motor e continua sendo válido cada vez que se volta a dar partida no motor. Se o procedimento não é efetuado corretamente ou é detectada alguma anomalia durante sua execução, o regime mínimo anterior é conservado.

Chave de corte geral

Todos os veículos são fornecidos com uma chave de corte geral 1. A mesma é localizada no chassi e ao ser acionada interrompe a energia elétrica do veículo, exceto o tacógrafo. Ela cumpre uma exigência legal e deve ser utilizada periodicamente, mas sempre que o veículo esteja em repouso.



Regulación del régimen mínimo

La regulación del régimen mínimo del motor debe realizarse con el vehículo parado y el motor caliente, pues si está a menos de 30 °C no se podrá regular.

- Arrancar el motor y mantener al mínimo sin acelerar.
- Pulsar el pedal de freno y mantener durante todo el proceso.
- Pulsar el botón RESUME de la palanca comprobando que el régimen baje al

valor mínimo previsto.

- Regular el régimen de a 20 rpm por cada pulsación de la tecla ON+ u ON-.
- Una vez alcanzado el régimen, volver a pulsar RESUME durante 5 segundos, junto con la tecla ON+ accionada.
- Soltar el pedal de freno.

El nuevo régimen queda guardado después de apagar el motor y continúa vigente tras cada nuevo arranque. Si el procedimiento no se efectúa correctamente o se detecta anomalía durante su ejecución, se conserva el valor anterior.

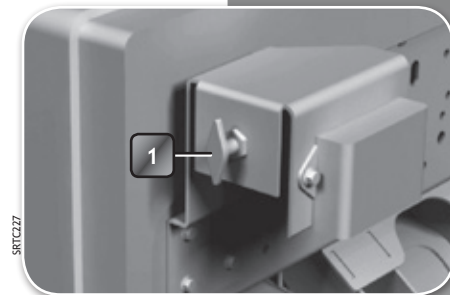

Llave de corte general

Todos los vehículos salen de fábrica con una llave corte general 1. La misma cumple con una exigencia legal y permite interrumpir el flujo de energía eléctrica que alimenta al vehículo; a excepción del tacógrafo que posee su propia fuente. Debe ser utilizada periódicamente, pero siempre con el vehículo detenido.

Parada do motor

Para desligar o motor coloque a chave na posição 0. Após a parada do motor, a central eletrônica EDC permanecerá conectada às baterias. **Antes de desligar a chave de corte geral (ver página anterior), ou se for necessário desligar as baterias, esperar 10 segundos após a parada do motor.** Este procedimento também é válido para a parada do motor realizada com a cabina basculada, através do botão 1.

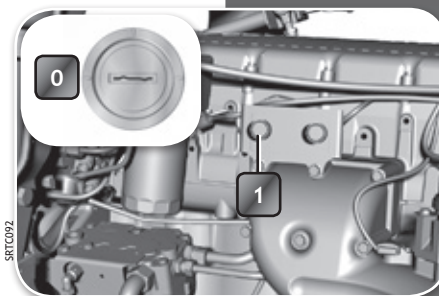

Atenção!

Os seguintes casos podem produzir falhas na central eletrônica EDC.

- Desconectar as baterias com o motor em funcionamento.
- Conectar e desconectar a central eletrônica EDC com o motor funcionando e a central sendo alimentada.

Partida do veículo com transmissão manual

A caixa possui 16 marchas sincronizadas à frente e duas marchas a ré. Cada mudança passa de gama Baixa a Alta e um sistema multiplicador duplica os 8 câmbios lentos. Não é necessário em nenhum caso o duplo acionamento da embreagem nem a aceleração intermediária, os dentes acoplam quando as engrenagens alcançam a mesma velocidade. Então é fundamental acionar a alavanca uniformemente.

Parada del motor

Para detener el motor, ponga la llave en la posición 0. La central EDC permanece conectada a las baterías. **Antes de desconectar la llave de corte general (vea página anterior), o si fuese necesario desconectar las baterías, debe esperar 10 segundos tras la detención.** Esta advertencia también es válida cuando se realiza la parada del motor con la cabina basculada por medio del botón 1.



¡Atención!

Los siguientes casos pueden provocar fallas en la central electrónica EDC.

- Desconectar las baterías con el motor en funcionamiento.
- Conectar o desconectar la central electrónica EDC con el motor funcionando o con la central bajo tensión.

Partida del vehículo con caja manual

La caja tiene 16 marchas sincronizadas hacia adelante y 2 retromarchas. Cada cambio pasa de gama Baja a Alta y un sistema multiplicador duplica los 8 cambios lentos. No es necesario el doble desembrague ni la aceleración intermedia, ya que los dientes se acoplan cuando los engranajes alcanzan la misma velocidad, por lo tanto es fundamental accionar la palanca uniformemente.

Troca de Marchas com H Sobreposto

Fazer a partida preferencialmente de 1ª para garantir maior durabilidade do disco de embreagem.

Em sequência ascendente certifique que o botão frontal 1 esteja na posição LR (Baixas), desloque a alavanca de ponto morto O para a esquerda e engate 1ª.

Para 2ª mantenha na esquerda e engate.

Para 3ª desengate a segunda e libere a alavanca, a mesma se posicionará em "O" e então engate. Para 4ª apenas conduza a alavanca para baixo. Para engate da 5ª, realize a troca do botão 1 de LR para HR (Altas) antes de desengatar a 4ª, então conduza a esquerda e engate.

Somente ao passar por "O" o sistema de controle da transmissão realizará a mudança de LR para HR. Para 6ª mantenha a esquerda e engate. Para a seguinte marcha desengate a 6ª, a alavanca voltará na posição de repouso e então engate 7ª. Para 8ª apenas puxe a alavanca para baixo.

Em sequência descendente tem que desengatar antes de baixar um câmbio. Lembre que para o engate da 4ª tem que trocar o botão 1 de HR para LR antes de desengatar a 5ª, e logo de passar por O engate 4ª.

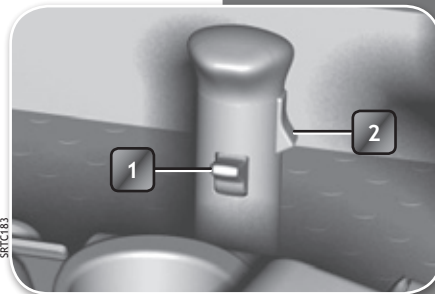
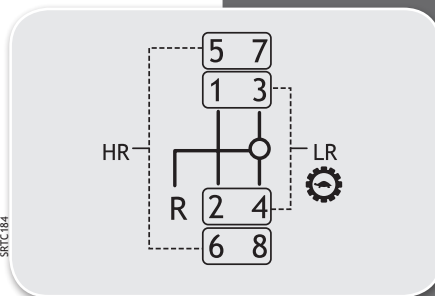

Cambios con H Superpuesta

Se debe partir preferentemente desde 1ª para una mayor durabilidad del embrague.

En secuencia ascendente verifique que el botón frontal 1 se encuentre en LR (Bajas) y mueva la palanca desde punto muerto O hacia la izquierda para introducir 1ª. Para colocar 2ª mantenga hacia la izquierda y engrane. Para avanzar a tercera libere la segunda y la palanca se posicionará en punto muerto para permitir engranar. Empujando hacia abajo se coloca 4ª. Para engranar 5ª debe mover el botón frontal 1 de LR hacia HR (gama Alta) antes de desengranar la 4ª y recién entonces mover la palanca a la izquierda para introducir 5ª. Es al pasar por punto muerto cuando el sistema de control realiza el traspaso de gama baja a alta. Para colocar 6ª mantenga la palanca a la izquierda y engrane.

Antes de colocar 7ª desengrane y la palanca volverá a punto muerto para proceder convenientemente. La 8ª se engrana empujando hacia abajo.

En secuencia descendente debe desengranar antes de bajar un cambio, pero recuerde que para rebajar a 4ª debe mover el botón 1 de HR hacia LR antes de desengranar 5ª y luego de pasar por punto muerto poner 4ª.

A **marcha Ré** se engata com o veículo parado, em ponto morto, através de um movimento rápido da alavanca para a esquerda, procurando vencer a resistência existente entre posição de 1ª/2ª e R. Essa resistência permite segurança ao trocar as marchas evitando a seleção accidental da marcha Ré.

Para proteger o motor, a embreagem e o câmbio contra cargas excessivas, deve-se prestar muita atenção quando for engatar marchas inferiores. Deve-se engatar uma marcha inferior quando a velocidade do veículo corresponder à velocidade máxima da marcha a ser engatada. Não deve ser selecionado o câmbio de 5ª/6ª para 3ª/4ª se a velocidade do veículo não corresponder à velocidade máxima da 4ª marcha.

Comando do Multiplicador (*Split*)

Para toda a sequência de marchas 1ª a 8ª, tem-se a possibilidade de reduzidas e simples, aumentando o número de velocidades de 8 para 16. O comando que divide cada uma das marchas (inclusive a marcha a ré) se ativa com o interruptor 2 e o posterior acionamento do pedal de embreagem. Para as marchas rápidas colocar o interruptor para cima. A sequência tem que ser sempre gradual. Trocas ascendentes de 1ª lenta (1ª marcha selecionada e botão 1 para baixo) para 1ª rápida (1ª marcha selecionada com o botão 1 para cima). Logo de 2ª lenta para 2ª rápida. Avançar desde a gama Baixa até a gama Alta do câmbio e passar à marcha seguinte em gama Baixa para em seguida passar à gama Alta, e assim consecutivamente. Nas trocas descendentes segue o princípio inverso.

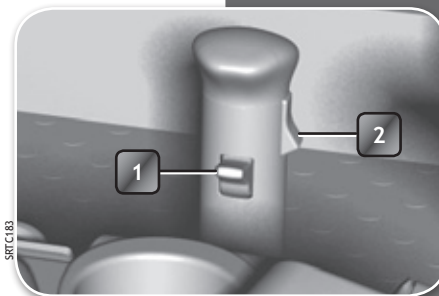

La **marcha atrás** se coloca con el vehículo detenido y la palanca en punto muerto, con un movimiento hacia la izquierda que evita la resistencia a caer en 1ª o 2ª. Dicha resistencia evita la introducción accidental de la retromarcha durante la conducción.

Para proteger el motor, el embrague y la caja contra sobrecargas, se debe prestar mucha atención al colocar las marchas inferiores. Se debe engranar

una marcha inferior cuando la velocidad del vehículo corresponda a la velocidad máxima del cambio a ser colocado. No debe ser seleccionado un cambio de la gama 5ª/6ª a la 3ª/4ª si el vehículo no circula a la velocidad máxima de la 4ª marcha.

Comando Multiplicador (*Split*)

Para toda la secuencia de marchas se pueden obtener cambios reducidos y simples, aumentando las velocidades de 8 a 16. El comando que permite dividir las 8 marchas (incluso la marcha atrás) se activa con el interruptor 2 y el posterior accionamiento del pedal de embrague. Para las marchas rápidas colocar el interruptor hacia arriba. Es necesario avanzar gradualmente. Para cambios ascendentes deberá ir de 1ª lenta (1ª marcha, seleccionada con botón 1 hacia abajo) a 1ª rápida (1ª marcha, seleccionada con el botón 1 hacia arriba). Luego de 2ª lenta a 2ª rápida y así sucesivamente. Siempre desde la gama Baja hacia la gama Alta de un cambio. Luego pasar a la marcha siguiente en gama Baja antes de cambiar a gama Alta. Para los cambios descendentes deberán seguir el orden inverso.



O perfeito escalonamento garante maior durabilidade dos conjuntos de sincronização do veículo. A mudança do botão 1 de caixa Baixa LR para Alta HR (e vice-versa) deve ocorrer obrigatoriamente antes do engate da marcha 4ª - 5ª (LR - HR) e da 5ª - 4ª (HR - LR).

Importante: Não é necessário aplicar o multiplicador em todas as marchas, sendo aconselhável nos seguintes casos:

- Quando se deseja aproveitar o máximo da potência do motor como em uma saída difícil em acíves íngremes.
- Quando em percursos urbanos, em comboio, etc., e quando se deseja um regime econômico.

Acionamento da embreagem

Para conforto nas trocas de marcha o pedal de embreagem deve estar totalmente acionado o que garante a liberação da assistência pneumática (servo shift) para redução do esforço. O completo acionamento também garante perfeita mudança no grupo velocidade (lento e rápido). Se a embreagem não desacopla completamente, provoca desgaste prematuro dos sincronizadores e dos dentes das engrenagens.



Atenção! Qualquer indício de endurecimento de marcha e não funcionamento do grupo velocidade indica mal funcionamento do sistema de acionamento de embreagem, necessitando reparo do mesmo.



Atenção! Não rodar com o veículo desengrenado em longos declives ou com a embreagem acionada. Perigo geral de acidentes; além disso, ocorrerá deficiência na lubrificação.



El perfecto escalonamiento garantiza mayor duración de los conjuntos de sincronización del vehículo. La utilización del botón 1 de caja Baja LR para Alta HR (y viceversa) debe realizarse obligatoriamente antes de engranar el cambio, de la 4ª a la 5ª marcha (LR - HR) y de 5ª a 4ª (HR - LR).

Importante: No es necesario usar el multiplicador en todas las marchas, siendo conveniente hacerlo en los siguientes casos:

- Cuando se desea aprovechar al máximo la potencia del motor en una salida difícil en pendiente.
- Cuando en recorridos urbanos, en caravana, etc., se desea trabajar con un régimen económico.

Accionamiento del embrague

La caja ZF tiene Servo Shift (un actuador neumático que permite introducir los cambios con poco esfuerzo en la palanca). Es recomendable accionar el pedal de embrague siempre hasta el final del recorrido para hacer un cambio. Si el embrague no desacopla completamente, se producirá el desgaste prematuro de los dientes de los engranajes y de los sincronizadores.



¡Atención! Cualquier indicio de endurecimiento de la marcha y mal funcionamiento del multiplicador, indica una anomalía en el sistema de accionamiento de embrague. Dichas señales indican la necesidad de una reparación.



¡Atención! No circular con el cambio en neutro o el embrague accionado en descensos, existe peligro de accidentes y la lubricación de la caja será deficiente.

Partida do veículo

Uso do Câmbio Automatizado Eurotronic

O sistema de comando do câmbio Eurotronic é a combinação de um câmbio eletropneumático com uma embreagem de tipo automatizada (é eliminado o pedal de embreagem).

Graças à embreagem automática, o motorista não precisa se preocupar em pressionar o pedal.

O sistema, que pode ser acionado mesmo no modo semi ou automático, permite concentrar-se na seleção da marcha, além de evitar a inserção errada.

No display são visualizadas todas as informações do sistema, necessárias para ao motorista.

Pedal do acelerador

Com a marcha acionada, é suficiente pressionar o pedal do acelerador para movimentar o veículo.

A embreagem é ativada pelo atuador do sistema.

O controle da embreagem é realizado mediante a central eletrônica com base, entre outros, no acionamento do pedal do acelerador.

Nota: O número de giros do motor, durante as mudanças, é controlado pelo sistema eletrônico do câmbio, portanto a posição do pedal do acelerador não deve ser modificada.

Partida del vehículo

Uso del Cambio Automatizado Eurotronic

El sistema Eurotronic se basa en la combinación de un cambio electroneumático con un embrague automatizado (con lo cual se elimina el pedal de embrague).

La misma pantalla incorporada al cluster del vehículo le permitirá al conductor visualizar toda la información relativa al funcionamiento de la caja.

El sistema, que puede ser accionado indistintamente en modo semi o automático, permite concentrar la atención en la selección del cambio evitando así la inserción de marchas equivocadas.

Pedal del acelerador

Con la marcha accionada, es suficiente presionar el pedal del acelerador para acelerar el vehículo.

El embrague es activado por el actuador del sistema.

El control del embrague se realiza mediante la centralita electrónica en base, entre otros, al accionamiento del pedal del acelerador.

Nota: El número de revoluciones del motor, durante el cambio, es controlado por el propio sistema electrónico; por lo tanto la posición del pedal del acelerador no debe modificarse.

Modo automático (AUTO)

Com o freio de estacionamento acionado e o câmbio em ponto morto pulsar brevemente a tecla “D” (1). O câmbio automático se ativa e a marcha de arranque é introduzida. No display é visualizada a indicação “AUTO” (6).

Correção da marcha de arranque

No caso de errar o critério ou quando seja necessário forçar a mudança, a marcha de arranque pode ser corrigida pelas seguintes ações sobre a alavanca do volante (4):

- Puxando levemente a alavanca para cima, o câmbio ativa uma marcha superior.
- Empurrando levemente a alavanca no sentido painel, o câmbio ativa uma marcha inferior.
- Mantendo a alavanca na posição desejada, ativa duas marchas superiores ou duas inferiores.
- Acionar o pedal do acelerador e soltar o freio de estacionamento. O veículo se põe em marcha (a embreagem é acionada automaticamente).

Todos os processos de mudanças de marcha são realizados automaticamente e dependem dos seguintes fatores:

- Condução.
- Carga.
- Posição do acelerador.
- Velocidade.
- Regime do motor.



Modo automático (AUTO)

Con el freno de estacionamiento activado y el cambio en punto muerto, pulse brevemente la tecla “D” (1). El cambio automático se activa y la marcha de arranque se introduce. En la pantalla se visualiza la indicación “AUTO” (6).

Corrección de marcha de arranque

En caso de equivocarse el criterio o bien requerir una reacción forzada, la marcha de arranque se puede corregir con sólo accionar la palanca del volante (4) del siguiente modo:

- Tirando levemente hacia arriba, se activa una marcha superior.
- Tirando levemente hacia abajo, se activa una marcha inferior.
- Manteniendo la palanca en posición ascendente o descendente el cambio activa dos marchas superiores o dos marchas inferiores.
- Al acelerar y soltar el freno de estacionamiento el vehículo se pondrá

en marcha, sin necesidad de otras maniobras, ya que el embrague se acciona automáticamente.

Todos los procesos de cambio son realizados automáticamente y dependerán de los siguientes factores:

- Conducción.
- Carga.
- Posición del acelerador.
- Velocidad.
- Régimen del motor.

A marcha pode ser mudada manualmente a qualquer momento utilizando a alavanca do volante, ainda sem abandonar a modalidade automática.

Comando *kick-down* sobre o acelerador

Pressionando a fundo o acelerador em modo AUTO, a mudança para uma marcha mais reduzida é produzida a regime de motor elevado.

Com um acionamento brusco do acelerador se passa para uma marcha inferior (diminuição). Quando é acionado o comando *kick-down*, o câmbio permanece em modalidade de funcionamento automático. A função *Kick-down* está habilitada no modo ECO e no modo normal (Standard)

Manutenção de uma marcha

Para manter a marcha acionada durante a condução na modalidade automática, é necessário pressionar a tecla “D” (1).

O câmbio passará para a modalidade manual SEMI. Outros processos de mudança também são possíveis mediante a alavanca na direita do volante (4). Para voltar a modalidade automática, pressionar novamente a tecla “D” (1).



La marcha puede cambiarse manualmente en todo momento utilizando la palanca del volante, aún sin tener que abandonar la modalidad automática.

Mando *Kick-down* sobre el acelerador

Presionando a fondo el acelerador en modo AUTO, el cambio a una marcha más baja se produce a régimen de motor elevado.

Con un accionamiento brusco del acelerador se pasa a una marcha inferior (rebaje). Cuando se acciona el mando *kick-down*, el cambio permanece en la modalidad de funcionamiento automático. La función *Kick-down* está habilitada en el modo ECO y en modo normal (Standard).

Mantenimiento de una marcha

Para mantener la marcha accionada durante la modalidad automática, es

necesario presionar la tecla “D” (1) y el cambio pasará a la modalidad manual SEMI. Otros procesos de cambio también son posibles mediante la palanca del volante (4). Para pasar nuevamente a la modalidad automática, presione nuevamente la tecla “D” (1).

Marcha no modo manual (SEMI)

Logo de ativar o câmbio automático como fora indicado anteriormente, pressionar a tecla “D” (1) novamente para desativar o modo. No display a indicação muda para “SEMI” (6). Nesta modalidade, a seleção de marchas deverá ser feita pela alavanca de comandos (4) localizada na direita do volante.



Mudanças com o veículo em movimento

Tocando levemente a alavanca (4) para cima o câmbio introduzirá uma marcha maior. Mais mantendo a alavanca nesta posição o câmbio engatará duas marchas superiores. Mesmo tocando levemente a alavanca para baixo introduzirá uma marcha menor e mantendo nesta posição o câmbio introduzirá duas marchas inferiores.

Nota: A marcha solicitada não será acionada se isto implicar um excesso de giros do motor (proteção contra excesso de giros).

Marcha en modo manual (SEMI)

Luego de activar el cambio de arranque automático tal se indicó anteriormente, presione nuevamente la tecla “D” (1) para desactivar dicha modalidad. Verá que en la pantalla se modifica la indicación por “SEMI” (6). En esta modalidad, la selección de marchas deberá realizarse por medio de la palanca de mandos (4).

Cambios con el vehículo en movimiento

Tocando levemente la palanca (4) hacia arriba el cambio introducirá una marcha superior. Pero si se mantiene el mando en dicha posición se acoplarán 2 marchas superiores. Lo mismo en el caso inverso: empujando levemente hacia abajo reduce apenas un cambio; manteniendo la palanca en dicha posición se introducen dos marchas inferiores.

Nota: Como medida de protección, la marcha solicitada no se accionará si esto implicara un sobregiro del motor.

Limitações na seleção de marchas

- Durante todo o processo de mudança é ignorada qualquer outra seleção de marcha, isto é, para poder mudar a marcha novamente é necessário concluir a introdução da marcha em curso.
- O câmbio em ponto morto tem a prioridade sobre todos os outros processos de mudança, isto é, a qualquer momento o câmbio pode ser colocado em ponto morto a partir de qualquer marcha.
- A posição do pedal do acelerador não deve ser modificada durante tal processo, dado que o motor é regulado de forma automática.
- A função do sistema de regulação da velocidade (Cruise Control) não é desativada ao mudar de marcha.
- Pressionando a tecla “D” com o veículo parado com o motor ligado com marcha à frente introduzida, é possível passar da modalidade de funcionamento manual (SEMI) para a modalidade automática (AUTO).



Atenção! É possível passar para o ponto morto inclusive durante a marcha. Nesse caso, será interrompido o fluxo de forças; portanto não será produzido o efeito de frenagem do motor.

Limitaciones en la selección de marchas

- Durante todo el proceso de cambio se ignora cualquier otra selección de marcha, es decir, para poder cambiar nuevamente es necesario terminar con la introducción de la marcha en curso.
- El cambio en punto muerto tiene la prioridad sobre todos los otros procesos de cambio, o sea, en todo momento puede pasarse a punto muerto desde cualquier marcha.
- La posición del pedal del acelerador no debe ser modificada durante tal proceso, una vez que el motor es regulado de forma automática.
- La función del sistema de regulación de la velocidad (Cruise Control) no se desactiva al realizarse un cambio de marcha.
- Presionando la tecla “D” con el vehículo detenido con motor encendido y la marcha hacia adelante introducida, es posible pasar de la modalidad de funcionamiento manual (SEMI) a modo automático (AUTO).



¡Atención! Es posible pasar a punto muerto incluso durante la marcha. En este caso se interrumpirá el flujo de fuerzas. Por lo tanto no se producirá el efecto de frenado del motor.

Câmbio em ponto morto

Pressionar a tecla “N” (2). No display aparecerá a indicação correspondente.

O câmbio em ponto morto “N” tem prioridade sobre todos os outros processos de mudança. É possível passar para o ponto morto desde qualquer marcha, em qualquer momento.

Durante a marcha adiante desde a posição de ponto morto é possível introduzir uma marcha em qualquer momento. Para tal efeito pressionar levemente “D” (1).

Nota:

- Para proteger os componentes mecânicos do comando embreagem, em caso de uma parada superior a 1 ou 2 minutos (por exemplo, em caso de filas ou passagens de nível) deve-se colocar o câmbio em ponto morto. Desse modo, a embreagem é desativada reduzindo o esforço sobre o comando correspondente.
- Não é possível colocar nenhuma marcha com o motor desligado.



Cambio en punto muerto

Al presionar la tecla “N” (2) la pantalla del mostrará la letra correspondiente.

Recuerde que el cambio en punto muerto prevalece sobre cualquier comando de transmisión, con lo cual siempre podrá colocar Neutro desde cualquier marcha en la que se encuentre. Para introducir un cambio durante la marcha hacia adelante, bastará con ubicarse en punto muerto y a continuación presionar levemente la tecla “D”(1).

Nota:

- Para proteger los componentes mecánicos del embrague, en caso de una parada superior a 1 o 2 minutos (por ejemplo caso de embotellamiento o pasos a nivel) debe colocarse punto muerto. De este modo, se desembraga reduciendo el esfuerzo sobre el mando correspondiente.
- En ningún caso es posible poner una marcha con el motor apagado.

Marcha a ré

Nota:

A mudança de marcha a ré somente é possível no modo manual e com o veículo parado.

Uso da marcha a ré

- RL - 1ª marcha a ré (lenta).
- RH - 2ª marcha a ré (rápida).



Atenção! Com o veículo em movimento não é possível utilizar a marcha a ré! Parar imediatamente o veículo.



SRTC199



SRTC199

Marcha atrás

Nota:

La marcha atrás sólo es posible en modo manual y con el vehículo detenido.

Uso de la marcha atrás

- RL - 1ª marcha atrás (lenta).
- RH - 2ª marcha atrás (rápida).



¡Atención! ¡Si el vehículo se mueve, no es posible utilizar la marcha atrás! Detener inmediatamente el vehículo.

É indiferente se o câmbio estiver em ponto morto ou se uma marcha adiante se encontrar ativada.

- Com o veículo parado, pressionar a tecla “R” (3). A marcha a ré lenta (RL) é introduzida.
- Acionar o acelerador. O veículo será colocado em marcha (a embreagem será ativada automaticamente).



Con el cambio en punto muerto, o con un cambio hacia adelante acoplado, el procedimiento para hacer marcha atrás es el siguiente:

- Con el vehículo parado presione la tecla “R” (3) para introducir la marcha atrás lenta (RL).
- Accione el acelerador y el vehículo se pondrá en marcha hacia atrás.

Marcha a ré lenta e rápida

Com o veículo parado e com o veículo em movimento em marcha a ré é possível passar entre os dois tipos de marcha a ré RL (lenta) e RH (rápida) acionando a alavanca do volante.

- Empurrar levemente a alavanca para baixo: RL.
- Puxar levemente a alavanca para cima: RH.

Retromarcha lenta y rápida

Tanto en caso de tener el vehículo detenido o maniobrando marcha atrás, es posible pasar de una retromarcha lenta (RL) a otra rápida (RH) con solo accionar la palanca del volante.

- Empujando levemente hacia arriba: RL.
- Tirando levemente hacia abajo: RH.



Atenção! Se o pedal do acelerador não for acionado, não há fluxo de força no sistema. Em uma rampa, o veículo pode colocar-se em movimento.



¡Atención! Si no se pisa el pedal del acelerador no hay flujo en el sistema. En una pendiente, el vehículo puede ponerse en movimiento.

Passagem da marcha a ré para uma marcha adiante (modo manual)

Arranque em 1ª

- Marcha a ré acoplada.
- Com o veículo parado pulsar brevemente a tecla “D” (1).



O câmbio automático é ativado e a marcha de arranque é introduzida. No display é visualizado o indicador “AUTO”. Ao acionar o acelerador o veículo se põe em marcha.

Atenção! Se for exercida uma pressão muito suave no pedal do acelerador, existe o risco de que o veículo se movimente ao levantar o freio de estacionamento. A marcha de arranque deve adaptar-se às condições de carga do veículo e da rampa para evitar sobrecarregar a embreagem. Se nessas circunstâncias não for pressionado o pedal do acelerador, o veículo começa a movimentar-se para trás. Nesse caso, a embreagem é desativada e ativada em breves intervalos de tempo (marcha com sacudidas). Isso também se aplica para o movimento para frente com a marcha a ré acoplada em uma descida.

Paso de la retromarcha a una marcha adelante (modo manual)

Arranque en 1ª

- Marcha atrás puesta.
- Con el vehículo detenido pulsar brevemente la tecla “D” (1).

En el display se visualiza “AUTO”, el cambio automático se activa y la marcha de partida calculada se introduce. Al accionar el pedal del acelerador, el vehículo se pondrá en marcha.

¡Atención! Si se ejerce una presión demasiado suave en el pedal del acelerador, existe el riesgo de que el vehículo se mueva al levantar el freno de estacionamiento. La marcha de arranque debe adaptarse a las condiciones de carga del vehículo y de la cuesta para evitar sobrecargar el embrague. Si en estas circunstancias no se pisa el pedal del acelerador, el vehículo empieza a moverse hacia atrás. En tal caso, se desembraga y embraga en breves intervalos de tiempo (marcha con sacudidas). Esto también se aplica para el movimiento hacia adelante con la marcha atrás puesta en una cuesta abajo.

Arranque em active

Em active, retomar a marcha da seguinte forma:

- Verifique que o freio de estacionamento esteja ativado.
- Selecione a marcha de arranque desejada.
- Pise o pedal do acelerador e solte o freio de mão.



Atenção! Quando o veículo se movimenta sem que se tenha acoplado a marcha, o freio motor não exerce nenhuma força de frenagem.

Evitar que o veículo se mova na direção oposta à da marcha (por exemplo, para frente com a marcha a ré acoplada).

Arranque cuesta arriba

En caso de encontrarse en una pendiente, proceda de la siguiente manera para reanudar la marcha.

- Verifique que el freno de estacionamiento esté activado.
- Seleccione la marcha de arranque deseada.
- Pise el pedal de acelerador y suelte el freno de mano.



¡Atención! Cuando el vehículo se mueve sin que se haya puesto la marcha, el freno motor no ejerce ninguna fuerza de frenado.

Evitar que el vehículo se mueva en la dirección opuesta a la de la marcha (por ejemplo hacia adelante con la marcha atrás puesta).

Arranque em declive

Em declive é possível arrancar como em um terreno plano.

Com o freio de estacionamento acionado, selecione a marcha de arranque desejada e solte a alavanca de freio.

O veículo se movimenta e, se a marcha estiver acoplada, a embreagem se ativa automaticamente sem pisar no pedal do acelerador. Há fluxo de força no sistema.

Nota: Se o veículo em ponto morto se movimentar em um declive depois de ter soltado o freio, basta pressionar brevemente a tecla “D” (1) para colocar uma marcha adequada à velocidade e ativar a embreagem.



Atenção! O veículo pode acelerar.
Perigo de acidentes!

Arranque cuesta abajo

Cuesta abajo es posible arrancar como en un terreno llano.

Con el freno de estacionamiento puesto, seleccione la marcha de arranque deseada y quite el freno de mano.

El vehículo se mueve y, si la marcha está puesta, se embraga automáticamente sin pisar el pedal del acelerador. Hay flujo de fuerza en el sistema.

Nota: Si el vehículo en punto muerto se mueve en una cuesta abajo después de haber quitado el freno, basta con presionar brevemente la tecla “D” (1) para poner una marcha adecuada a la velocidad y embragar.



¡Atención! El vehículo puede acelerar.
¡Peligro de accidentes!

Modo de manobra normal

Para realizar manobras como o engate ou desengate de um reboque está disponível uma manobra e o condutor não tem que acioná-la. Somente tem que engatar a 1ª, 2ª marcha ou alguma das marchas a ré.

O sistema reconhece esse tipo de manobra pelas marchas mencionadas, por uma velocidade baixa e pela posição do pedal do acelerador (quando se encontra em 70% de seu curso).

Nesse modo de funcionamento, é possível controlar a embreagem de forma precisa em função da posição do pedal do acelerador.

Quando o acelerador é pressionado em mais de 70%, o sistema reage do seguinte modo:

Logo do arranque, os giros do motor aumentam e o veículo acelera velozmente.

Em geral, nesse modo de manobra se requer um grande uso da embreagem.

Para que a carga da embreagem seja a mais baixa possível, aconselha-se fazer a manobra com as marchas mais baixas (1ª marcha ou RL).

Nota: a sobrecarga da embreagem é indicada no display com “CL” (1).

Se o motorista não responde a essa advertência, o sistema passa do modo de manobra para o modo normal de arranque e o veículo acelera.



Modo de manobra normal

Para manobras como el enganche o desenganche de un remolque, la caja Eurotronic posee una función que no requiere la intervención del conductor. Bastará con acoplar 1ª o 2ª marcha hacia adelante, o bien alguna de las retromarchas.

El sistema reconoce este tipo de manobra por las marchas mencionadas en combinación con una velocidad baja y la particular posición del pedal del acelerador (cuando se encuentra en el 70% de su recorrido). Aquí es posible controlar el embrague de forma precisa en función de la posición del pedal del acelerador.

Quando el acelerador es presionado en más del 70%, el sistema reacciona del siguiente modo:

Tras el arranque las revoluciones del motor aumentan y el vehículo acelera velozmente.

Por lo general, en este modo de manobra se requiere un gran uso del embrague.

Para que la carga del embrague sea lo más baja posible, sea conseja hacer la manobra con las marchas más bajas (1ª marcha o RL).

Nota: la sobrecarga del embrague se indica en la pantalla con “CL” (1).

Si el conductor no responde a esta advertencia, el sistema pasa del modo de manobra al modo normal de arranque y el vehículo acelera.

Manobrar em “Modo de manobra” (SLOW)

Para a manobra em situações de condução difícil (ex.: rampas), o motorista tem à disposição outro modo de manobra. Graças a esse modo, o motorista poderá regular de forma precisa a embreagem com base no curso do acelerador (até 100%).

Em tal situação, o regime do motor será limitado e se evitará uma aceleração rápida do veículo. As posições do interruptor são:

Ativação:

- O veículo deve estar parado. Manobras em marcha adiante.
- Pressionar durante um tempo prolongado (> 2 segundos) a tecla “D” (1). O modo de manobra para frente é ativado. No display é visualizada a indicação “SLOW” (8).

Manobras em marcha a ré

- Pressionar durante um tempo prolongado (> 2 segundos) a tecla “R” (3). O modo de manobra em marcha a ré é ativado. No display é visualizada a indicação “RL SLOW” (9).
- Pressionando o acelerador é possível ativar a embreagem, permitindo ao veículo continuar sua marcha.



Maniobrar en “Modo de manobra” (SLOW)

Para maniobrar en situaciones de manejo dificultosas (por ejemplo en pendientes pronunciadas), el conductor tiene a disposición otra función mediante la cual regula con precisión el embrague en base al recorrido del acelerador (hasta el 100%).

En tal situación, el régimen del motor será limitado y se evitará una aceleración rápida del vehículo. Las posiciones del interruptor son:

Activación:

- El vehículo debe estar parado. Maniobras marcha adelante.
- Presionar durante un tiempo prolongado (>2 segundos) la tecla “D” (1). Se activa el modo de manobra hacia adelante. En la pantalla se visualiza la indicación “SLOW” (8).

Maniobras marcha atrás

- Presionar durante un tiempo prolongado (>2 segundos) la tecla “R” (3). Se activa el modo de manobra en marcha atrás. En la pantalla se visualiza la indicación “RL SLOW” (9).
- Presionando el acelerador es posible embragar, permitiendo al vehículo continuar su marcha.

Desativação

Durante manobra para frente:

Com o veículo parado:

- Pressionar brevemente a tecla “D” (1). A marcha de arranque calculada é ativada e o câmbio automático é ativado
- Ou aciona o kick down.

Durante manobra a ré:

- Pressionar brevemente “R” (3) para introduzir a marcha a ré lenta (RL).
- Ou acionar o *Kick down*.



Desactivación

Para maniobras hacia adelante:

Con el vehículo parado:

- Presionar brevemente la tecla “D” (1). Inmediatamente se acciona la marcha de partida calculada y se activa el cambio automático.
- Si lo desea puede accionar el kick down.

Para maniobras marcha atrás

- Presionar brevemente la tecla “R” (3) para introducir la marcha atrás lenta (RL).
- Si desea puede activar el *kick down*.

Parada do veículo

Evite as freadas bruscas e violentas, principalmente com o veículo vazio, isto evitará derrapagens sobre a pista. A frenagem está assegurada mesmo no caso de ruptura de algum tubo, já que os circuitos do eixo dianteiro, eixo traseiro e reboque são independentes.

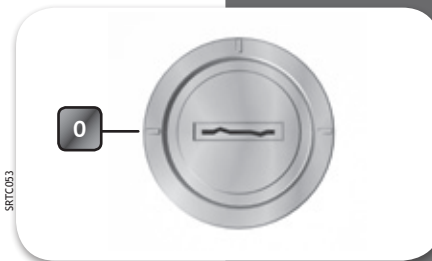

A parada do veículo deve obedecer à seguinte sequência:

- Solte o acelerador e pise suave e progressivamente no pedal do freio.
- Quando o veículo estiver a ponto de parar, solte a embreagem e coloque a alavanca de câmbio em ponto morto.
- Quando o veículo parou por completo sua marcha, aplique o freio de estacionamento.
- Gire a chave de contato para a esquerda até a posição 0 e o motor irá parar.

Freio motor

Seu veículo está equipado com freio motor por descompressão dos cilindros (freio de cabeçote) e freio de exaustão do tipo borboleta na saída dos gases de escape.

Seu veículo também poderá estar equipado com um freio adicional chamado Intarder (opcional) que atua diretamente na transmissão do veículo.

É aconselhável utilizá-los sempre em longas descidas para evitar o sobreaquecimento dos freios de serviço.

Nota: Para melhor aproveitamento dos freios auxiliares, recomendamos buscar uma posição de alavanca que permita ao veículo uma descida em velocidade constante, com o mínimo de uso do freio de serviço. Em geral, os freios auxiliares são mais eficientes quando trabalham com o motor em rotações elevadas, entre 2000 e 2300 rpm.

Parada del vehículo

Evite las frenadas bruscas y violentas, sobre todo con el vehículo vacío, esto evitará peligrosos desplazamientos sobre la calzada. La frenada está asegurada aún en el caso de rotura de algún tubo, ya que los circuitos del eje anterior y del eje posterior y el remolque son independientes.

La parada del vehículo debe obedecer a la siguiente secuencia:

- Suelte el acelerador y pise suave y progresivamente el pedal de freno.
- Cuando el vehículo está a punto de detenerse, desembrague y lleve la palanca de cambios a punto muerto.
- Cuando la unidad detuvo por completo su marcha, aplique el freno de estacionamiento.
- Gire la llave de contacto a la izquierda hasta la posición 0 y el motor detendrá su marcha.

Freno motor

Su vehículo está equipado con freno motor por descompresión de los cilindros (freno de culata) y freno de escape a través de válvula tipo mariposa en la salida del escape.

Su vehículo también podrá estar equipado con un freno adicional llamado Intarder (opcional) que actúa directamente en la transmisión del vehículo.

Es aconsejable utilizarlos siempre en largos descensos para evitar el recalentamiento de los frenos de servicio.

Nota: Para mejor aprovechamiento de los frenos auxiliares, recomendamos buscar una posición en la palanca que permita al vehículo un descenso constante de velocidad con un uso mínimo del freno de servicio. En general, los frenos auxiliares son eficientes en rotaciones elevadas del motor, cercanas a 2000 rpm.

Uso do freio motor com caixa Mecânica ou Automatizada

(alavanca multifunção direita + tecla)

- Com a alavanca em 0 e a tecla de pré-seleção comando freio motor desligada: Freio motor desligado.
- Com a alavanca em 1 e a pré-seleção comando freio motor desligada: Freio motor ligado (só o freio de exaustão atuando com a liberação do pedal do acelerador).
- Com a alavanca na posição 2 e a tecla de pré-seleção comando freio motor desligada: Freio motor ligado em forma completa (freio de exaustão + freio de cabeçote), atuando com a liberação do pedal do acelerador.

Se a rotação do motor é igual ou superior a 1.000 rpm, o freio motor ativa-se imediatamente ao passar a alavanca da posição 0 para 1; e o duplo efeito do freio de exaustão + freio de cabeçote ativam-se ao passar de 0 ou 1 para 2.

- Tecla de pré-seleção comando freio motor A, ligada e alavanca na posição 0: Freio motor ativado completamente com acionamento do pedal de freio.

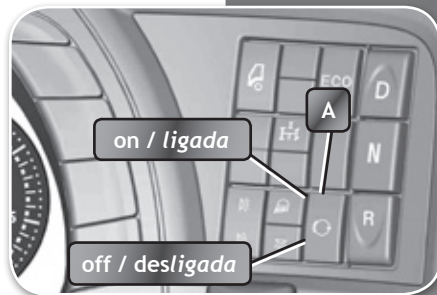

Uso del freno motor con caja Mecánica o Automatizada

(palanca multifunción derecha + tecla)

- Con la palanca en la posición 0 y la tecla de preselección de comando freno motor desactivada: Freno motor desactivado.
- Con la palanca en la posición 1 y tecla 1 desactivada: Freno motor activado (sólo el freno de escape actuando con la liberación del pedal del acelerador).
- Con la palanca en la posición 2 y tecla 1 desactivada: Freno motor activado en forma completa (freno de escape + freno por descompresión), actuando con la liberación del pedal acelerador.

Con el motor a más de 1.000 rpm, el freno de escape se activa con solo pasar la palanca de 0 a 1; y se combina la doble función de freno de escape + freno por descompresión al pasar la palanca desde 0 o 1 para 2.

- Tecla de preselección de comando freno motor A, activada y palanca en posición 0: Freno motor activado completamente con accionamiento del pedal de freno.

- **Tecla de pré-seleção comando freio motor A, ligada e alavanca na posição 1:** Freio motor ativado completamente com acionamento do pedal de freio e freio motor ligado (só o freio de exaustão) com a liberação do pedal do acelerador.
- **Tecla de pré-seleção comando freio motor A ligada e alavanca na posição 2:** Freio motor ativado completamente com acionamento do pedal de freio e freio motor ativado em forma completa (freio de exaustão + freio de cabeçote) com a liberação do pedal do acelerador. Ao passar a alavanca de posição 0 para as posições 1 ou 2, será somente uma predisposição para atuar na forma descrita anteriormente, no momento de acionar o pedal de freio.

O indicador (17, página 27) acenderá cada vez que for acionado o freio motor.

Atenção! O acionamento do freio motor em qualquer de suas modalidades desabilita a função do Cruise Control.

Funções opcionais

Os veículos dotados com os opcionais Caixa Automatizada e Intarder possuem outros parâmetros para o aproveitamento do freio motor.

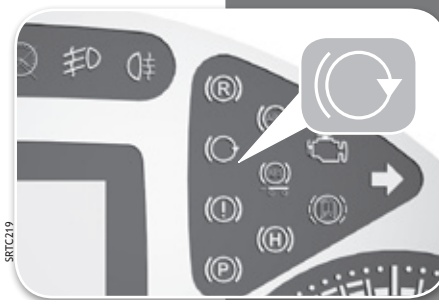

El indicador (17, página 27) se encenderá cada vez que sea accionado el freno motor.

¡Atención! El accionamiento del freno motor en cualquiera de sus modalidades, deshabilita la función del Cruise Control.

- **Tecla de preselección de comando freno motor A, activada y palanca en posición 1:** Freno motor activado completamente con accionamiento del pedal de freno y freno motor activado (sólo el freno de escape) con la liberación del pedal del acelerador.
- **Tecla de preselección de comando freno motor A, activada y palanca en la posición 2:** Freno motor activado completamente con accionamiento de pedal de freno y freno motor activado en forma completa (freno de escape + freno de descompresión) con la liberación del pedal del acelerador. Al pasar la palanca de 0 a 1 ó 2, quedará predisuesto para actuar de la forma descrita anteriormente, en el momento de accionar el pedal de freno.

Funciones opcionales

Los vehículos dotados con los opcionales caja de cambios automatizada e Intarder poseen otras prestaciones para el aprovechamiento del freno motor.

Uso do freio motor com caixa Mecânica e Intarder

Posições:

- 0 = desativado.
- 1 = freio de exaustão.
- 2 = freio motor (CEB).
- 3 = freio motor (CEB) + Intarder 25%.
- 4 = freio motor (CEB) + Intarder 50%.
- 5 = freio motor (CEB) + Intarder 75%.
- 6 = freio motor (CEB) + Intarder 100%.

Uso do freio motor com caixa Automatizada e Intarder

Posições:

- 0 = desativado.
- 1 = de exaustão.
- 2 = freio motor (CEB) + Intarder 25%.
- 3 = freio motor (CEB) + Intarder 50%.
- 4 = freio motor (CEB) + Intarder 75%.
- 5 = freio motor (CEB) + Intarder 100%.
- 6 = freio motor (CEB) + Intarder 100%.

Veículos sem Intarder

Posição 0 = desligado.

Posição 1 = freio de exaustão.

Posição 2 = freio motor (CEB) (Freio de exaustão + cabeçote).

Nota1: No modo automático a marcha muda para aumentar o número de giros do motor, aumentando a eficiência de frenagem.

Nota2: Veículos 560cv (com Turbo VGT) não tem freio de exaustão (tipo válvula de exaustão), pois o funcionamento de frenagem é feito pelo turbo.



Uso del freno motor con caja Mecánica e Intarder

Posiciones:

- 0 = desactivado.
- 1 = freno de escape.
- 2 = freno motor (CEB).
- 3 = freno motor (CEB) + Intarder 25%.
- 4 = freno motor (CEB) + Intarder 50%.
- 5 = freno motor (CEB) + Intarder 75%.
- 6 = freno motor (CEB) + intarder 100%.

Uso del freno motor con caja Automatizada e Intarder

Posiciones:

- 0 = desactivado.
- 1 = freno de escape.
- 2 = freno motor (CEB) + Intarder 25%.
- 3 = freno motor (CEB) + Intarder 50%.
- 4 = freno motor (CEB) + Intarder 75%.
- 5 = freno motor (CEB) + Intarder 100%.
- 6 = freno motor (CEB) + intarder 100%.

Vehículos sin Intarder

Posición 0 = desactivado.

Posición 1 = freno de escape.

Posición 2 = freno motor (CEB) (Freno de escape + freno por descompresión).

Nota1: En modo automático cambia la marcha para aumentar el número de giros del motor, aumentando la eficacia de frenado).

Nota2: Vehículos 560cv (con Turbo VGT) no tienen freno de escape (tipo válvula de escape) ya que el funcionamiento de frenado es realizado por el turbo.

Atenção!

Em terrenos difíceis ou condições “todo terreno”, o câmbio Eurotronic deve ser utilizado no modo manual.

No modo automático, o motorista pode reduzir a marcha acionando a alavanca à direita do volante e pisando no pedal do freio. Ao aumentar desse modo o número de giros do motor, aumenta a ação de frenagem do freio motor.

É possível obter três tipos de regimes distintos.

Sem Intarder

- Na posição 1 e com o pedal do freio o câmbio passa para um regime levemente superior (tipo de regime 1).
- Ao mover a alavanca para a posição 2, o regime continua aumentando (tipo 2).
- Na posição 2 e acionando o pedal (freio de serviço), o câmbio passa para um regime ainda mais elevado (tipo 3).

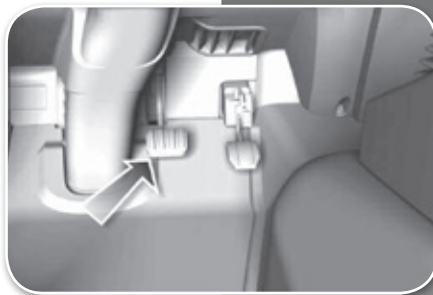

Com Intarder

- Ao mover a alavanca entre as posições de 1 a 5 e acionar o pedal do freio o câmbio passa para um regime levemente superior (tipo 1).
- Ao mover para a posição 6, o regime aumenta (tipo 2).
- Na posição 6 e com o pedal acionado o câmbio passa para um regime ainda mais elevado (tipo de regime 3).

¡Atención!

En terrenos difíciles o condiciones “todo terreno”, el cambio Eurotronic debe utilizarse en modo manual.

En modo automático, el conductor puede reducir la marcha accionando la palanca a la derecha del volante y pisando el pedal del freno. Al aumentar de este modo el número de revoluciones del motor, aumenta la acción de frenado del freno motor.

Es posible obtener tres tipos de regímenes distintos.

Sin Intarder

- En posición 1 con el pedal del freno accionado, el cambio pasa a un régimen levemente mas alto (tipo 1).
- Moviendo la palanca a la posición 2, continúa en ascenso a un régimen superior (tipo 2).
- En posición 2 y accionando el pedal (freno de servicio), el cambio pasa un régimen todavía más elevado (tipo 3)

Con Intarder

- Al mover la palanca hacia las diferentes posiciones entre 1 y 5, junto al accionamiento del pedal (freno de servicio), el cambio pasa a un régimen levemente superior (tipo 1).
- En la posición 6, el cambio incrementa el régimen (tipo 2).
- En posición 6 y con el pedal accionado, el régimen se eleva todavía más (tipo 3).

Notas:

- Se posteriormente à frenagem o número de giros do motor diminui, a graduação da marcha continua até alcançar o regime adequado.
- Em frenagem com o Intarder, caso seja necessário (aumento da capacidade de água de refrigeração - sobre aquecimento/diminuição do efeito de frenagem), o câmbio gradua automaticamente as marchas.
- Se o freio motor está em funcionamento, não deve desativar-se para mudar de marcha. Contudo, a ação do freio motor é interrompida durante a mudança de marcha para permitir uma rápida aceleração.
- Os freios auxiliares devem ser utilizados de forma contínua, visando a redução no desgaste e aquecimento dos freios de serviço. O uso dos freios auxiliares de forma cíclica, com alta frequência de ativação e desativação em curtos períodos de tempo, aumenta de forma acentuada o consumo de ar do sistema pneumático. Isso pode gerar uma baixa pressão no sistema, fazendo com que freios auxiliares e trocas de marcha fiquem momentaneamente inoperantes.

Parada

Diminuir a velocidade do veículo até que pare utilizando o freio.

A embreagem se desativa automaticamente antes da parada do veículo para evitar que o motor se apague.

Notas:

- Si posteriormente al frenado el número de revoluciones del motor disminuye, se continúa con la graduación de la marcha hasta alcanzar el régimen adecuado.
- Si se frena con el Intarder, en caso necesario (aumento de la capacidad de agua de refrigeración - sobrecalentamiento y disminución del efecto de frenado), el cambio gradúa automáticamente las marchas.
- Si el freno motor está en funcionamiento, no se debe desactivar para cambiar de marcha. Sin embargo, la acción del freno motor se interrumpe durante el cambio de marcha para permitir una rápida aceleración.
- Los frenos auxiliares se deben usar de forma continua con el fin de reducir el desgaste y el calentamiento de los frenos de servicio. El uso de frenos auxiliares cíclicamente con una alta frecuencia de activación y desactivación en cortos períodos de tiempo aumenta notablemente el consumo de aire del sistema neumático. Esto puede generar una baja presión en el sistema, causando que frenos auxiliares y cambios de marcha queden momentáneamente inoperantes.

Detención

Disminuir la velocidad del vehículo hasta que se detenga, utilizando el freno. El embrague se desactiva automáticamente antes de que se detenga el vehículo para evitar que se apague el motor.



Atenção!

Se parar o veículo com o motor ligado e a marcha acoplada, basta acionar o pedal do acelerador para voltar a colocá-lo em movimento.

Se deixar o veículo com o motor ligado, é obrigatório colocar o câmbio em ponto morto e acionar o freio de mão.

Nota:

- Se deixar o veículo (abertura das portas) com a marcha acoplada, um sinal acústico é disparado. O acionamento do freio motor durante a marcha sobre um terreno escorregadio pode provocar a parada do motor. Nesse caso, a direção assistida deixa de estar disponível.
- Se ao parar o veículo se coloca uma marcha mais alta que a selecionada para o arranque, o sistema passa automaticamente para a marcha de arranque calculada.
- Se ao parar o veículo se deixa com uma marcha mais baixa calculada para o arranque, a marcha colocada é mantida.
- Se a marcha para arrancar não está habilitada, deve-se colocar manualmente a marcha adequada.
- Se o veículo é deixado parado durante muito tempo, é aconselhável colocar o câmbio em ponto morto.



¡Atención!

Si se detiene el vehículo con el motor encendido y la marcha puesta, basta con accionar el pedal del acelerador para volver a ponerlo en movimiento.

Si se deja el vehículo con el motor encendido, es obligatorio poner el cambio en punto muerto y accionar el freno de estacionamiento.

Nota:

- Si se deja el vehículo (apertura de las puertas) con la marcha puesta, se dispara una señal acústica. El accionamiento del freno motor durante la marcha sobre un terreno resbaladizo puede hacer que el motor se detenga. En tal caso, la dirección asistida deja de estar disponible.
- Si al detener el vehículo se pone una marcha más alta que la seleccionada para el arranque, el sistema pasa automáticamente a la marcha de arranque calculada.
- Si al detener el vehículo se deja con una marcha más baja calculada para arranque, se mantiene la marcha puesta.
- Si la marcha para arrancar no está habilitada, se debe poner manualmente la marcha adecuada.
- Si se deja el vehículo parado mucho tiempo, es aconsejable poner el cambio en punto muerto.



Atenção!

Se a ação de frenagem não for suficiente em presença de rampas íngremes, deve-se frear com o freio de estacionamento.

Marcha com controle de viagem (Cruise Control)

Com Intarder ZF

- Para manter a velocidade de descenso programada, o sistema de gestão do motor aciona automaticamente o freio motor e o Intarder.
- Se igualmente é verificado um aumento da velocidade, o câmbio pode introduzir uma marcha inferior (somente no modo automático).
- Em caso de necessidade (aumento da capacidade da água de refrigeração ou em caso de superaquecimento/retroregulação), o câmbio pode introduzir uma marcha inferior (somente no modo automático).

Sem Intarder ZF

- Para manter a velocidade de descenso programada, o sistema de gestão do motor aciona automaticamente o freio motor.
- Se igualmente é verificado um aumento da velocidade, o câmbio pode introduzir uma marcha inferior (somente no modo automático).



¡Atención!

¡Si la acción de frenado no fuera suficiente en presencia de pendientes empinadas debe frenar con el freno de estacionamiento!

Marcha con control de viaje (Cruise Control)

Con Intarder ZF

- Para mantener la velocidad de descenso programada, el sistema de gestión del motor acciona el freno motor y el Intarder de forma automática.
- Si igualmente se verifica un aumento de la velocidad, el cambio puede introducir una marcha inferior (¡sólo en modo automático!).
- En caso de necesidad (aumento de la capacidad del agua de refrigeración motor o en caso de sobrecalentamiento y retroregulación), el cambio puede introducir una marcha inferior (¡sólo en modo automático!).

Sin Intarder ZF

- Para mantener la velocidad de descenso programada, el sistema de gestión del motor acciona el freno motor de forma automática.
- Si igualmente se verifica un aumento de la velocidad, el cambio puede introducir una marcha inferior (¡sólo en modo automático!).

Atenção!

Se o motorista ignorar o sinal e acionar novamente a embreagem esta última irá ativar-se automaticamente com o pedal do acelerador pressionado (exceto em 1ª ou em RL). Em algumas circunstâncias isso pode provocar o desligamento do motor e não se pode excluir que, caso o veículo se encontre em uma subida, comece a mover-se para trás.

Funções de proteção**Proteção da embreagem**

Se existir risco de utilização excessiva da embreagem (arranques repetidos frequentes ou velocidade lenta com uma marcha de arranque muito alta), a sigla “CL” (1) será visualizada no display.

Nota: Nesse caso, o condutor deve escolher as condições de serviço nas quais a embreagem não seja solicitada em excesso (como, por exemplo, aceleração do veículo até o acoplamento completo da embreagem; parada ou arranque rápido com uma marcha mais baixa).

**Atenção!**

Se em um declive o veículo continuar acelerando, o número de giros do motor aumentará demasiadamente e poderá danificar-se. O motorista deve

prestar atenção para que o motor não supere o regime admissível.

¡Atención!

Si el conductor ignora la señal y acciona de nuevo el embrague, este último se activa automáticamente con el pedal del acelerador pisado (excepto en 1ª o en RL). En algunas circunstancias ello puede provocar que se apague el motor y no puede excluirse que, si el vehículo se encuentra en una subida, empiece a moverse hacia atrás.

Funciones de protección**Protección del embrague**

Si existe riesgo de sobreutilización del embrague (arranques repetidos frequentes o velocidad lenta con una marcha de arranque demasiado alta) en la pantalla se visualiza la sigla “CL” (1).

Nota: En este caso, el conductor debe elegir las condiciones de servicio en las que no se solicite demasiado al embrague (como, por ejemplo, aceleración del vehículo hasta el acople total del embrague, detención o arranque rápido con una marcha más baja).

**¡Atención!**

Si en una bajada el vehículo se sigue acelerando y el motor se sobrerrevoluciona, este último puede resultar dañado. El conductor debe prestar atención a que el motor no supere el régimen admisible.

Proteção contra excesso de giros do motor

Para proteger o motor e o câmbio, o sistema somente permite mudanças de marcha que forem realizadas dentro dos limites do regime estabelecido pelo fabricante do veículo.

Atenção!

Se durante a operação a pressão de alimentação de ar não for suficiente, a transmissão não poderá fazer a troca de marcha: um aviso acenderá no painel de instrumentos (AL) e o motorista deverá parar o veículo no acostamento. Neste momento, a transmissão passará automaticamente para Neutro. Deve-se alimentar o sistema pneumático novamente antes de seguir viagem.

Com o veículo parado, ao ligar a chave e não acionar a partida, no display da transmissão aparecerá CH (5) como diagnóstico do sistema.

O ar comprimido é alimentado a partir do exterior por meio da válvula de enchimento.

Outras indicações:

- Diagnóstico automático do sistema (5) (visualizado com a ignição ativada).
- “AL” = Perda de ar (6). O sistema pneumático do câmbio não tem pressão suficiente. Indicação piscando.

Protección contra sobregiro del motor

Para proteger el motor y el cambio, el sistema electrónico sólo permite cambios de marcha que se realicen dentro de los límites del régimen establecido por el fabricante del vehículo.

¡Atención!

Si durante la operación la presión de alimentación de aire fuera insuficiente, la transmisión no podrá ejecutar el cambio de marcha: un aviso se encenderá en el tablero de instrumentos (AL) y el conductor deberá detener el vehículo en la banquina. En ese momento la transmisión pasará automáticamente para Neutro. Debe alimentarse nuevamente el sistema neumático antes de seguir viaje.

Con el vehículo parado, al conectar la llave y o poner en marcha el motor, en el display de la transmisión aparecerá CH (5) como diagnóstico del sistema. El aire comprimido se alimenta desde el exterior por medio de la válvula de llenado.

Otras indicaciones:

- Diagnóstico automático del sistema (5) (visualizado con el encendido activado).
- “AL” = Pérdida de aire (6). El sistema neumático del cambio no tiene suficiente presión. Indicación destellante.



Nota: Se durante a marcha se visualizar “AL”, é necessário parar rapidamente o veículo e fazer controlar o sistema.

- “AP” = Pedal do acelerador (7). Se aparece essa visualização, deve-se soltar o pedal do acelerador. Se a mensagem não desaparecer, o interruptor do pedal do acelerador está danificado. Não se pode continuar circulando!
- “CL” = Sobrecarga da embreagem(8). A indicação é visualizada alternando-se com a indicação da marcha inserida. Selecionar uma marcha mais baixa.
- “CW” = Indicação de desgaste da embreagem (9). Ao colocar em marcha o motor indica o desgaste da embreagem. Dirigir-se a uma oficina da **Rede de Assistência IVECO** para substituir a embreagem.

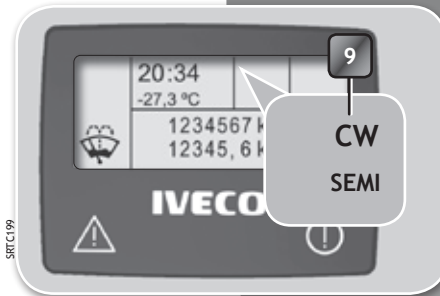

Nota: Si durante la marcha se visualiza “AL”, hay que detener rápidamente el vehículo y hacer controlar el sistema.

- “AP” = Pedal del acelerador (7). Si aparece esta indicación, se debe soltar el pedal del acelerador. Si el mensaje no desaparece, el interruptor del pedal del acelerador está dañado. ¡No es posible seguir circulando!
- “CL”=Sobrecarga del embrague(8). Se visualiza alternándose con la indicación de la marcha insertada. Seleccionar una marcha más baja.
- “CW” = Indicación de desgaste del embrague (9). Al poner en marcha el motor indica el desgaste del embrague. Dirigirse a un taller de la **Red de Asistencia IVECO** para sustituir el embrague.

Função de emergência (LIMP HOME)

1. Advertência de segurança:

- Se trata de uma função de emergência quando fica fora de uso a função de controle automático do sistema. Proceda com cautela!
- Preste especial atenção para garantir a máxima pressão de ar.
- Atenção: observe as reações do veículo.
- Em casos extremos a marcha visualizada não corresponde à realmente inserida. Por exemplo, poderia ser visualizada uma marcha adiante enquanto o câmbio está bloqueado em marcha a ré!

2. Uso: Visualização (Monitor): “LH” piscando = passe para a modalidade de emergência!

3. Ativação por parte do motorista.

- Ignição desativada (até que desapareça a indicação visualizada).
- Introduza e gire a chave de ignição.
- Dentro de 5 segundos pressionar o pulsador de ponto morto (N) e mantê-lo pressionado pelo menos 5 segundos; aparecerá a indicação LH no display da transmissão.

4. Indicador “LH” (7)

- Modo de emergência ativada.
- Câmbio em ponto morto.
- Embreagem acionada.



Función de emergencia (LIMP HOME)

1. Advertencia de seguridad:

- Se trata de una función de emergencia en la que queda fuera de uso de la función de control automático del sistema. ¡Proceda con cautela!
- Preste especial atención a garantizar la máxima presión de aire.
- Atención: observe las reacciones del vehículo.
- En casos extremos la marcha visualizada no se corresponde a la realmente insertada. ¡Por ejemplo, podría visualizarse una marcha hacia delante mientras el cambio está bloqueado en marcha atrás!

2. Uso: Visualización (Monitor): “LH” destellante = ¡pase a la modalidad de emergencia!

3. Activación por parte del conductor.

- Encendido desactivado (hasta que aparezca la indicación visualizada).

- Introduzca y gire la llave de contacto.
- Dentro de los 5 segundos presionar el pulsador de punto muerto (N) y mantenerlo presionado al menos 5 segundos; aparecerá la indicación LH en el display de la transmisión.

4. Indicador “LH” (7)

- Modo de emergencia activada.
- Cambio en punto muerto.
- Embrague accionado.

5. Indicador “Estado embreagem”

- Barra com seta para cima (8) = embreagem não acoplada.
- Barra com seta para baixo (6) = embreagem se acopla ou está acoplada.

6. Funcionamento

- Depois de ativar a ignição de emergência (ver Marcha no modo automático), dar partida no motor.
- Depois de ter dado partida no motor, acionar o pedal do freio e soltá-lo novamente.
- Ativar a embreagem:
Pressionar a tecla “D” até que seja visualizada a barra com a seta para baixo. Introduzir a marcha desejada.



5. Indicador “Estado embrague”

- Barra com flecha hacia arriba (8) = embrague no engranado.
- Barra com flecha hacia abajo (6) = el embrague se engrana o está engranado.

6. Funcionamiento

- Después de activar el encendido de emergencia (véase Marcha en modo automático), arrancar el motor.
- Después de haber puesto en marcha el motor, accione el pedal del freno y suéltelo nuevamente.
- Activación del embrague:
Presionar la tecla “D” hasta que se visualice la barra con la flecha hacia abajo, y proceda a introducir la marcha deseada.



Atenção: o acionamento da embreagem poderia ser produzido tarde ou de improviso. Se durante a inserção do freio, a embreagem tiver que ser acionada mediante a tecla “D” (por exemplo, arranque em aclave), para poder desativar novamente a embreagem com o acelerador é necessário soltar brevemente o pedal do freio.



Nota: Se o veículo percorre o declive com a marcha inserida, a embreagem é acionada automaticamente.

Desativar a embreagem: Pressionar brevemente a tecla “D” e acionar o acelerador.

Somente é possível mudar de marchas com o veículo parado.

- Saída do modo de emergência.
- Desativar a ignição e esperar até que o indicador se apague.
- Uma vez reiniciado, o sistema se encontrará no modo de funcionamento normal.



Atención: el accionamiento del embrague podría producirse tarde o de improviso. Si durante la inserción del freno, el embrague debiera ser accionado mediante la tecla “D” (ej. arranque cuesta arriba), para poder desengranar nuevamente el embrague con el acelerador es necesario soltar brevemente el pedal del freno.



Nota: Si el vehículo recorre la bajada con la marcha insertada, el embrague se acciona automáticamente.

Desengranar el embrague: Presionar brevemente la tecla “D” y accionar el acelerador.

Sólo es posible cambiar de marchas con el vehículo detenido, procediendo de la siguiente manera:

- Salida del modo de emergencia.
- Desactivar el encendido y esperar hasta que el indicador se apague.
- Una vez reiniciado, el sistema se encontrará en modo de funcionamiento normal.

Função Economy

Acionamento via tecla:

Transmissão Eurotronic: Para beneficiar o consumo de combustível, a transmissão entra no modo otimizado de troca de marchas. As trocas são realizadas em baixas rotações do motor.

Modo autônomo:

Quando o veículo está vazio ou com carga reduzida, a transmissão Eurotronic migrará automaticamente para a função economy.

Ativando a função Economy, será indicado no display do painel de instrumentos a espia ECO.

1. Indicação ECO;



Función Economy

Activación manual:

Mediante la tecla indicada, la transmisión Eurotronic optimiza los cambios de marchas para reducir el consumo de combustible. Los cambios son realizados en bajas rotaciones del motor.

Modo Automático:

Cuando el vehículo está vacío o con carga reducida, la transmisión Eurotronic automáticamente cambiará a la función Economy.

Se visualizará en el display del tablero de instrumentos el testigo ECO.

1. Indicación ECO;

Sistema antibloqueio ABS

O sistema ABS permite uma ótima eficiência do freio e controle do veículo. Evita o bloqueio de cada uma das rodas durante a freada independentemente das condições de aderência do solo, e oferece segurança ao motorista para manter a estabilidade e a dirigibilidade do veículo.

O controle do funcionamento ou eventuais anomalias do sistema ABS estão indicados pelos sinalizadores específicos.

1. Sinalizador ABS do trator (luz amarela): Se acende ao acionar a chave de partida, apagando-se depois de alguns segundos (somente se o sistema estiver em funcionamento normal).
2. Sinalizador ABS do reboque (luz vermelha): Funciona somente se houver um reboque com ABS acoplado. Se acende ao acionar a chave de partida, apagando-se depois de alguns segundos (somente se o sistema estiver em funcionamento normal). Se o indicador permanecer aceso indicando uma anomalia no ABS do reboque, se apagará quando o veículo superar uma velocidade de 5 a 10 km/h. Se durante o caminho acidentalmente se desligar o cabo elétrico de união entre o trator e o reboque, o sinalizador não indicará anomalia alguma. Somente depois da parada do veículo, ao tentar ligar o motor novamente, o condutor observará que o sinalizador não acende, o que indica a desconexão mencionada.

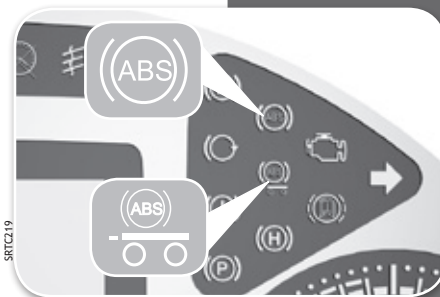

Sistema antibloqueo ABS

El sistema ABS permite obtener un frenado óptimo y un perfecto control del vehículo. Evita el bloqueo de cada una de las ruedas durante el frenado independientemente de las condiciones de adherencia del piso, y ofrece seguridad al conductor al mantener éste la estabilidad y la direccionalidad del vehículo.

El control del funcionamiento y/o eventuales anomalías del sistema ABS se efectúa mediante los indicadores específicos.

1. Indicador ABS del tractor (luz amarilla): Se enciende al accionar la llave de contacto y arranque, apagándose después de algunos segundos (sólo si el sistema está funcionando correctamente).
2. Indicador ABS del remolque (luz roja): Funciona solamente si hay enganchado un remolque con ABS. Se enciende al accionar la llave de contacto y arranque, apagándose después de algunos segundos (sólo si el sistema está funcionando correctamente). Si permaneciera encendido indicando una anomalía en el ABS del remolque, se apagará cuando el vehículo supere una velocidad de 5 a 10 km/h. Si durante la marcha se desconectara accidentalmente el cable eléctrico de unión entre el tractor y el remolque, el indicador no acusará anomalía, sólo después de una detención temporal del vehículo y al hacer arrancar nuevamente el motor, el conductor observará que el indicador no enciende, lo que le estará indicando la desconexión mencionada.

Advertência! No caso de usar o cavalo mecânico com trator com um reboque sem ABS, é conveniente retirar o cabo de conexão elétrica e guardá-lo em local apropriado. Igual conduta deve-se observar ao circular com o cavalo mecânico trator sozinho.

Atenção! Quando desmontar as rodas deve-se prestar muita atenção para não danificar os sensores. A distância entre a roda fônica e o sensor não deve ser modificada para não alterar o funcionamento normal do sistema. O ascendimento dos sinalizadores luminosos com a chave de contato na posição de pré-partida e por alguns instantes após o arranque do motor não indica nenhuma anomalia, é uma função normal de controle do sistema eletrônico.

SRTC08



¡Advertencia! En caso de usar el camión con un remolque sin ABS, es conveniente retirar el cable de conexión y guardarlo en el porta herramientas. Igual conducta se deberá observar si se circula con el tractor sólo.

¡Atención! Cuando se desmonten las ruedas se debe prestar mucha atención para evitar dañar los sensores. La distancia entre la rueda fónica y los sensores no debe ser modificada, ya que se vería alterado el normal funcionamiento del sistema. El encendido de los señalizadores luminosos con la llave de contacto y arranque en la posición de pre arranque y por algunos instantes después del arranque del motor no indica anomalía, es una función normal de control del sistema.



Importante! No caso de se verificar uma anomalia no sistema ABS, o sistema de freio normal do veículo continuará funcionando satisfatoriamente. Igualmente se recomenda dirigir-se imediatamente à **Rede de Assistência Iveco**.



¡Importante! Si se verifica una anomalía en el sistema de ABS, el frenado normal seguirá funcionando satisfatoriamente. Igualmente se debe concurrir de inmediato a la **Red de Asistencia Iveco**.

Freio de estacionamento e emergência

Para prevenir a integridade física das pessoas, o freio de estacionamento deve ser acionado **obrigatoriamente** nos seguintes casos:

- Ao estacionar o veículo, e sobretudo o abandoná-lo.
- Ao efetuar a operação de acoplamento do reboque.

Importante! Utilizando-o no primeiro intervalo do curso da alavanca, e **com o veículo em movimento**, pode servir também como **freio de emergência**.

Funcionamento

- Neste intervalo, se envia um sinal moderado que freia gradualmente as câmaras traseiras do trator, enviando também sinal de freio moderado ao reboque, o qual pode ser usado em emergência.
- Puxando a alavanca e abaixando-a até o fim, a válvula fica travada, atuando instantaneamente os freios traseiros a molas somente do trator (*). Esta função deve ser utilizada somente com o veículo parado. Para desativá-lo basta puxar a alavanca e soltá-la. A mesma vota automaticamente à sua posição inicial.

(*). Nos veículos para o Mercado Venezuela, freia o conjunto (trator + reboque).



Freno de estacionamiento y emergencia

Para prevenir la integridad física de las personas, el freno de estacionamiento debe ser accionado obligatoriamente en los siguientes casos:

- Al estacionar el vehículo, y sobre todo al abandonarlo.
- Al efectuar la operación de enganche del remolque.

¡Importante! Utilizándolo en el primer tramo del recorrido de la palanca, y con el **vehículo en movimiento**, puede servir además como **freno de emergencia**.

Funcionamiento

- En este tramo, se envía una señal moderable que frena gradualmente las cámaras traseras del tractor, enviando además señal de freno moderable al remolque, lo cual puede ser usado en emergencia.
- Tirando de la palanca y bajándola hasta el final, la válvula queda travada, actuando instantáneamente los frenos traseros a resortes sólo del tractor (*). Esta función debe ser utilizada sólo con el vehículo detenido. Para desactivarlo, basta con tirar la palanca y soltarla. Ésta vuelve automáticamente a su posición inicial.

(*). En los vehículos destinados al Mercado Venezuela, frena el conjunto (tractor + remolque).

Freio do reboque

Mediante a alavanca indicada, se envia um sinal moderado somente para o reboque, o qual serve para corrigir sua trajetória quando se observa pelos retrovisores movimentos laterais do equipamento, por exemplo, por causa de pisos escorregadios.

Programador de velocidade *Cruise Control*

Este sistema mantém automaticamente a velocidade do veículo sem a necessidade de utilizar o pedal do acelerador.

Se a velocidade do veículo aumenta em mais de 2 km/h em relação ao regulado (por exemplo, circular em declive), o freio motor é ativado automaticamente para retardar o veículo e manter a velocidade estabelecida.

Se aumentar mais de 4 km/h, também o Intarder é ativado (se o mesmo estiver instalado).



Freno del remolque

Mediante la palanca indicada, se envía una señal moderable sólo al remolque, lo cual sirve para corregir su trayectoria cuando se advierten por los retrovisores desplazamientos laterales del equipo, por ejemplo a causa del pavimento resbaladizo.

Programador de velocidad *Cruise Control*

Este sistema mantiene automáticamente la velocidad del vehículo sin necesidad de utilizar el pedal del acelerador.

Si la velocidad del vehículo tiende a aumentar en más de 2 km/h con respecto a la velocidad que se programó, se activa automáticamente el freno motor que “ralentiza” el vehículo y mantiene la velocidad programada.

Los vehículos provistos de Intarder también retardan la marcha en caso de aumentar más de 4 km/h el límite establecido.

O Cruise Control não deve ser utilizado com trânsito intenso nem em percursos (por exemplo, montanha) nos quais é necessário variar constantemente a velocidade. Seu funcionamento é ativado se forem satisfeitas as seguintes condições:

- Alavanca do freio motor/Intarder não ativada.
- Veículo em movimento com marcha acoplada.
- Velocidade do veículo superior a 20 km/h.
- Pedal do freio sem pisar.
- Pedal da embreagem sem pisar;
- Desativado o freio do reboque.

Comando Resume com câmbio Eurotronic

Em veículos com caixa automática, a alavanca multifunção na direita do volante, muda a localização do comando Resume.

A função, que oferece os mesmos serviços que proporciona num veículo manual, é ativado pelo botão indicado na figura.

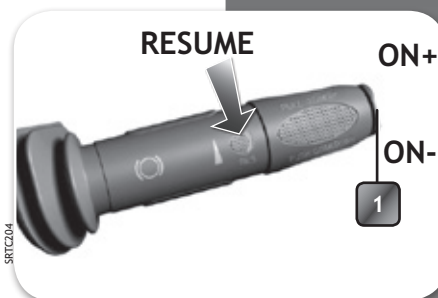

No se debe utilizar el Cruise Control en condiciones de tránsito intenso ni en caminos sinuosos que requieran variación constante de velocidad. Su funcionamiento es válido en las siguientes condiciones:

- Palanca de freno motor/Intarder desactivada.
- Vehículo en movimiento con una marcha engranada.
- Conducción a una velocidad superior a los 20 km/h.
- Pedal de freno suelto.
- Pedal de embrague suelto.
- Freno remolque desactivado.

Mando Resume con caja Eurotronic

En los vehículos con caja automatizada, la palanca multifunción a la derecha del volante, cambia la ubicación del mando Resume. La función, que sigue aportando las mismas utilidades que en un vehículo con caja manual, se activa a través del botón señalado en la ilustración.

Tecla 1 / Botão 1

Regulación de la velocidad del vehículo / *Regulagem da velocidade do veículo*

ON +

Aumento de la velocidad / *Aumento de velocidade*

ON -

Reducción de la velocidad / *Redução de velocidade*

RESUME

Selección de la última velocidad memorizada / *Seleciona a última velocidade memorizada*

OFF

Cancela la regulación de la velocidad / *Cancelamento regulagem da velocidade*

Se o pedal de freio, o freio motor, o freio do reboque ou o *kick down* (somente veículos com câmbio automatizado for acionado, a regulagem é desativada.

O limite máximo de velocidade é memorizado no programa que contém o módulo eletrônico de controle, e é invariável.

1. A tecla **ON+** realiza as seguintes funções:
 - a) Se a tecla é pulsada duas vezes ativa a função, e mantém a velocidade estabelecida nesse momento pelo pedal do acelerador. A partir desse instante, pode-se soltar o acelerador e o veículo manterá a velocidade de cruzeiro escolhida.
 - b) Com a função já ativada, serve para incrementar a velocidade do veículo sem ter que utilizar o pedal do acelerador. (ver *Tip Function*)
2. A tecla basculante **ON-** realiza as seguintes funções: Com a função ativada, serve para reduzir a velocidade do veículo.
3. Acionando uma vez o modo **RESUME** (empurrando a alavanca para o volante ou pressionando o botão conforme seja veículo manual ou automatizado) a função é ativada. Como resultado, logo de por o motor em marcha, regula a velocidade ao último valor configurado, caso que seja compatível com a marcha engatada.



La regulación puede desactivarse de múltiples maneras. Basta con accionar el pedal de freno, el freno motor, el freno de remolque o el *kick down* (solamente para vehículos con caja de cambios automatizada) para que la programación se interrumpa.

El límite de velocidad seleccionado, es memorizado por el programa que contiene el módulo cruise control y se mantiene invariable.

1. La tecla **ON+** (ubicada en el extremo basculante de la palanca derecha) realiza las siguientes funciones:
 - a) Al pulsar dos veces, se activa la función que mantiene el régimen de velocidad establecido en ese momento a través del pedal del acelerador. Luego se puede soltar el pedal ya que el vehículo mantendrá la velocidad crucero.
 - b) Una vez activado, sirve para aumentar la velocidad del vehículo sin necesidad de accionar el pedal de acelerador (ver *Tip Function*).
2. La tecla **ON-** realiza las siguientes funciones: con el comando activado sirve para reducir la velocidad del vehículo.
3. Accionando una vez el modo **RESUME** (empujando la palanca hacia el volante en vehículos con caja manual o presionando el botón en el caso de automatizados), la función se activa. A consecuencia, una vez puesto en marcha el motor, se regula la velocidad del vehículo al último valor configurado, siempre que sea compatible con la marcha engranada.

4. Pressionando outra vez o botão **RESUME**, desativa-se a função e se desconfigura a memória.
5. Pressionando o botão **RESUME**, a velocidade estabelecida é gravada para uma nova utilização.
6. **Função Tip**
Pulsando brevemente a tecla **ON+** ou **ON-**, a velocidade do veículo varia em 2 km/h (por exemplo, com uma velocidade de 60 km/h, se for pulsada três vezes a tecla **ON+** a velocidade será de 66 km/h ou de 54 km/h se for pulsada três vezes a tecla **ON-**).
7. **Função Ramp**
Mantendo-o pulsado, a velocidade varia continuamente.

(*) Numa descida, ao superar em 2 km/h a velocidade limite preestabelecida pelo *Cruise Control*, é ativado automaticamente o freio motor. Ainda assim, se a velocidade continuar aumentando, é possível a utilização do freio de serviço ou do freio de reboque sem desativar o sistema *Cruise Control*.

4. Presionando otra vez el botón **RESUME**, se desactiva la función y se desconfigura la memoria.
5. Presionando el botón **RESUME**, la velocidad establecida es grabada para una nueva utilización.
6. **Función Tip**
Pulsando brevemente la tecla **ON+** u **ON-**, la velocidad del vehículo variará en 2 km/h (de modo que con una velocidad de 60 km/h, si es pulsada 3 veces la tecla **ON+** la velocidad ascenderá a 66 km/h, y si es pulsada 3 veces la tecla **ON-** la velocidad descenderá a 54 km/h).
7. **Función Ramp**
Manteniendo la tecla pulsada, la velocidad varía continuamente.

(*) En un descenso, al superar en 2 km/h la velocidad límite preestablecida por el *Cruise Control*, se activa automática-mente el freno motor. Si aún así la velocidad siguiera aumentando, es posible la utilización del freno de servicio o del freno de remolque sin que por ello se desactive el *Cruise Control*.

Desativação do cruise control

O sistema desativa-se:

1. Manualmente, acionando a alavanca em direção ao volante (**OFF**).
2. Automaticamente, quando acionado o pedal do freio, o freio motor, a embreagem por mais de 3 segundos, o freio do reboque, ou quando as r.p.m. do motor chegarem ao setor “fora de regime” (veja página 116).
3. Automaticamente, ao acionar o pedal do acelerador para realizar uma ultrapassagem cuja velocidade seja maior que a velocidade de cruzeiro preestabelecida, e a manobra demorar mais que os 30 segundos. O sistema também desativa-se ao retirar a chave de contato.

Restabelecimento da função

- Depois da desativação, é possível reativar a função para a última velocidade de cruzeiro selecionada, acionando a alavanca para o volante (**RESUME**).
- Se o sistema desativar-se por causa de uma ultrapassagem cuja velocidade supere a velocidade de cruzeiro preestabelecida, e que não demore mais que 30 segundos, a função será reativada automaticamente para a última velocidade selecionada ao soltar o pedal do acelerador.

Advertência: Na modalidade Ramp Function a tela representa a velocidade efetiva do veículo, e o valor programado será o valor atual no momento de soltar a tecla. A indicação desaparece em 10 segundos.



Desactivación del cruise control

El sistema se desactiva:

1. Manualmente, accionando la palanca hacia el volante (**OFF**).
2. Automáticamente, accionando el freno de servicio, el freno motor, el embrague por más de tres segundos, el freno de remolque, o al llegar al sector “fuera de régimen” en el cuenta revoluciones del motor (ver página 116).
3. Automáticamente, al accionar el pedal del acelerador para realizar un sobrepaso cuya velocidad supere a la de cruceiro preestablecida, y que la maniobra supere los 30 segundos. El sistema también se desactiva al sacar la llave de contacto.

Restablecimiento de la función

- Después de la desactivación se puede restablecer la última velocidad de cruceiro seleccionada, accionando la palanca hacia el volante (**RESUME**).
- Si el sistema se desactivase por haber efectuado un sobrepaso cuya velocidad superó a la de cruceiro preestablecida, y la maniobra no superó los 30 segundos, la función se reactivará automáticamente a la última velocidad seleccionada al soltar el pedal de acelerador.

Advertencia: En la modalidad Ramp Function se muestra en la pantalla la velocidad efectiva del vehículo, y el valor programado será el valor actual al momento de soltar la tecla. La indicación desaparece a los 10 segundos.

Condução com reboque

Antes de efetuar o engate

- Controle o bom estado do gancho do reboque e sua fixação ao chassi, ou da quinta roda (conforme seja um caminhão normal ou cavalo mecânico).
- Fixe (calce) as rodas traseiras do reboque.
- Adapte a altura do cambão do reboque ou do pino do semirreboque à altura correspondente ao gancho do reboque ou da quinta roda (conforme seja um caminhão normal ou cavalo mecânico).
- Ao efetuar o engate, é aconselhável que o eventual ajudante não permaneça entre o cavalo mecânico e o reboque.

Depois de efetuado o engate

- Comprove que o engate tenha sido efetuado de forma correta.
- Efetue as conexões pneumáticas e elétricas.
- Controle o funcionamento dos freios e das luzes.

Durante a marcha

- Atue com prudência ao arrastar um reboque.
- Não supere jamais o limite de peso máximo autorizado.
- Respeite as velocidades máximas permitidas.
- Evite parar numa descida. Se por alguma razão tiver que fazê-lo, assegure-se do bom funcionamento do freio de estacionamento; deve ser capaz de manter parado o tandem caminhão - reboque carregado. Mesmo assim recomenda-se a utilização de calços apropriados.

A quinta roda

Para características gerais, uso e manutenção, consulte o Manual de Instruções Específico do Fabricante, o qual você recebe com os acessórios do veículo.

Conducción con remolque

Antes de efectuar el enganche

- Compruebe el buen estado del gancho de arrastre y su fijación al bastidor, o el plato de enganche (según se trate de un camión normal o tractor).
- Fije el equipo a acoplar con calzas apropiadas en las ruedas posteriores.
- Adapte la altura de la lanza del remolque o el perno de enganche del semirremolque, a la altura correspondiente del gancho de arrastre o la quinta rueda (según se trate de un camión normal o tractor).
- Al efectuar el enganche, cerciórese de que el eventual ayudante no permanezca entre el tractor y el equipo a enganchar.

Después de efectuado el enganche

- Compruebe que el acoplamiento sea el correcto.
- Efectúe las conexiones neumáticas y eléctricas.
- Controle el funcionamiento de los frenos y de las luces.

Durante la marcha

- Actúe con prudencia al arrastrar un equipo.
- No supere jamás el peso máximo autorizado.
- Respete las velocidades máximas permitidas.
- Evite detenerse en una pendiente. Si tuviera que hacerlo, asegúrese del funcionamiento del freno de estacionamiento; debe ser capaz de mantener el tandem camión - remolque a plena carga. Aún así, se recomienda el uso de calzas apropiadas.

El plato de enganche

Por las características generales, uso y mantenimiento, consulte el Manual de Instrucciones Específico del Fabricante que usted recibe con la dotación del vehículo.

Condução ecológica, segura e econômica

1. Evite aquecer o motor com o veículo parado, pois é recomendável rodar o primeiro quilômetro em baixa velocidade, para que todos os componentes do trem de força atinjam a temperatura ideal de trabalho.
2. Procure utilizar a marcha que mantenha o regime do motor na faixa econômica do conta-giros (veja instruções na página 116).
3. Verificar as condições do trânsito. Se for necessário atravessar uma região urbana, procure evitar nos horários de pico.
4. Evite dentro do possível parar completamente o veículo. Arrancar com o caminhão parado é um dos momentos de maior consumo.
5. Em grandes declives evite que o motor supere o regime máximo de rotações, através da utilização da marcha correta e utilização do freio motor. Desta forma também se evitará o aquecimento excessivo dos freios e desgaste inútil dos mesmos.
6. Faça as curvas com o raio de giro adequado, desta forma se evitará correções bruscas. Manuseando o volante de forma suave e uniforme se evitará um trabalho excessivo dos pneus, o que significa um menor desgaste dos mesmos e economia de combustível.
7. É muito importante o uso dos pneus autorizados pelo fabricante, além de mantê-los calibrados com a pressão correta. Uma pequena perda de pressão nos pneus pode significar aumento considerável no consumo de combustível.

Conducción ecológica, segura y económica

1. Evite calentar el motor con el vehículo parado, es recomendable hacer el primer kilómetro en baja velocidad. Con ello logrará que toda la cadena cinemática tome progresivamente la temperatura ideal de trabajo.
2. Procure utilizar la marcha que mantenga el funcionamiento del motor en el régimen económico del cuenta-revoluciones (ver instrucciones en página 116).
3. Verifique las condiciones del tránsito. Si tiene que atravesar una zona urbana, procure hacerlo fuera de los horarios pico.
4. Evite dentro de lo posible detener completamente el vehículo. Arrancar el camión parado es uno de los momentos de mayor consumo.
5. En largos descensos evite que el motor supere el régimen máximo de rotaciones. Esto se logra con la selección exacta del cambio y utilizando el freno motor. Además de esta forma evitará someter los frenos a calentamiento excesivo y desgaste inútil.
6. Tome las curvas con el radio de giro adecuado, de esta forma se evitarán correcciones bruscas. Llevando el volante de manera suave y uniforme se evitará un trabajo inútil de los neumáticos, lo cual significa un menor desgaste de los mismos y economía de combustible.
7. Es muy importante el uso de los neumáticos autorizados por el fabricante y mantener la presión de inflado correcta. Una pequeña pérdida de presión de los mismos puede significar un apreciable aumento en el consumo de combustible.

8. Escolha um equipamento (reboque ou semirreboque) se possível de desenho baixo e aerodinâmico. A diminuição da resistência ao ar é um dos fatores mais importantes no consumo de combustível. O uso de defletores é aconselhável para evitar as turbulências e melhorar o fator aerodinâmico de qualquer equipamento.
9. Evite as acelerações a fundo e as freadas bruscas, um manejo “tranquilo” significa economia de energia e menor desgaste nos componentes mecânicos.
10. **Respeite as cargas máximas!** Sobrecarregar seu veículo significa um desgaste prematuro do mesmo, além de desrespeito às leis de trânsito, gerando prejuízo econômico.

Com a observação destes simples conselhos você conseguirá uma utilização racional do veículo com os seguintes benefícios:

- Redução do consumo de combustível.
- Diminuição da emissão de gases e de ruído.
- Diminuição de desgastes dos componentes, principalmente pneus e freios.
- Condução segura, com menos possibilidade de acidentes.
- Máximo aproveitamento dos serviços, com as vantagens econômicas que isso significa.

8. Elija un equipo (acoplado o semi remolque) en lo posible de diseño bajo y aerodinámico. La resistencia al avance que opone el aire es un factor importante en el consumo de combustible. El uso de carenados apropiados es aconsejable para evitar las turbulencias y mejorar el factor aerodinámico de cualquier equipo.
9. Evite las aceleraciones a fondo y las frenadas bruscas, un manejo “tranquilo” significa economía de energía, menor desgaste de los órganos mecánicos y un beneficio económico.
10. **¡Respete las cargas máximas!** Sobrecargar su vehículo significa un desgaste prematuro del mismo y también un incumplimiento de las leyes de tránsito. Ambas cosas significan perjuicio económico.

Con la observación de estos simples consejos usted logrará un empleo racional del vehículo con los siguientes beneficios:

- Reducción del consumo de combustible.
- Disminución de emisiones gaseosas y sonoras.
- Disminución de desgaste de los componentes, principalmente neumáticos y frenos.
- Conducción segura con menos posibilidades de accidentes.
- Máximo aprovechamiento de las prestaciones, con las ventajas económicas que ello significa.

Conta-giros do motor

- a) Setor verde (regime normal, bom consumo de combustível): 1.100 a 1.500 rpm.
- b) Setor verde (regime econômico, melhor consumo de combustível): 1.100 a 1.300 rpm.
- c) Setor amarelo (regime máximo, melhor eficiência de freio motor): 1.900 a 2.400 rpm.
- d) Setor vermelho (fora de regime, rotação em que o motor sofrerá dano): 2.400 a 2.800 rpm. (*)

(*) Nesta condição, se estiver ativado o *Cruise Control*, o mesmo desativa-se automaticamente.



Não trabalhe nunca nos regimes do setor vermelho.



Cuenta revoluciones del motor

- a) Sector verde (régimen normal, buen consumo de combustible): 1.000 a 1.600 rpm.
- b) Sector verde (régimen económico, mejor consumo de combustible): 1.100 a 1.500 rpm.
- c) Sector amarillo (régimen máximo, mejor eficiencia del freno motor): 1.900 a 2.400 rpm.
- d) Sector rojo (fuera de régimen, rotación en que el motor sufrirá daño), 2.400 a 2.800 rpm. (*)

(*) En esta condición, si estuviera activado el *Cruise Control*, el mismo se desactivaría automáticamente.



No trabaje nunca en los regímenes del sector rojo.

Controles a cargo del usuario

Controles a cargo do usuário

Adquirir familiaridade com algumas operações de controle e de comprovação simples é sumariamente importante. Não considere estas operações como uma rotina enfadonha. Delas depende grande parte do perfeito funcionamento do seu veículo. Uma boa manutenção preventiva permite ajudar de forma decisiva a manutenção programada prevista pela **Rede de Assistência Iveco**, economizando tempo e inconvenientes. Lembre-se além disso de consultar os manuais anexos (bancos, quinta roda, rádio, terceiro eixo auxiliar, etc.).



Atenção! Em caso de fumaça anormal no escapamento, como primeira medida verifique se há combustível suficiente no reservatório.

A seguir comprove se o -ro de combustível foi substituído conforme o plano de manutenção; no caso de dúvida, substituí-lo. Se o problema continuar, dirija-se a um **Posto de Assistência Iveco** para o controle do sistema de alimentação de combustível.

Em caso de ruídos no cabeçote do motor, dirija-se a um **Posto de Assistência Iveco** para controle e eventual regulagem de válvulas.

Adquirir familiaridad con algunas operaciones de control y de comprobación sencillas es sumamente importante.

No considere como una rutina aburrida estas operaciones, de ellas depende gran parte del funcionamiento perfecto de su vehículo. Un buen mantenimiento preventivo de su parte, permite ayudar de forma decisiva al mantenimiento programado previsto por la **Red de Asistencia Iveco**, haciéndole ahorrar tiempo e inconvenientes. Consulte también los manuales anexos que se entregan con la dotación del vehículo (asientos, quinta rueda, radio, tercer eje auxiliar, etc.).



¡Atención! En caso de humos anómalos por el escape, como primera medida verifique si hay suficiente combustible en el depósito.

A continuación verifique si el filtro de combustible fue sustituido de acuerdo al plan de mantenimiento, en caso de duda sustitúyalo. Si el problema persiste, diríjase a un **Taller de Asistencia Iveco** para controlar el sistema de alimentación de combustible.

En caso de ruido (golpeteo) del motor, diríjase a un **Punto de Asistencia Iveco** para controlar y eventualmente regular la luz de válvulas.

Antes de cada viagem

1. Óleo do motor.
2. Água do motor.
3. Líquido do limpador de para-brisa.
4. Purgadores de ar.
5. Filtro de ar.

Cada semana, verificar:

6. Pré-filtro do diesel.
7. Direção hidráulica.
8. Líquido da embreagem.
9. Purgadores de ar.
10. Filtro secador de ar comprimido.
11. Baterias.
12. Macaco.
13. Indicador luminoso de cabine destrabada.
14. Pneus e rodas.

Cada seis meses, verificar:

15. Filtro antipoluição.
16. Depósito de ARLA 32.

Antes de cada viaje

1. Aceite del motor.
2. Agua del motor.
3. Líquido del lavaparabrisas.
4. Purgadores de aire.
5. Filtro de aire.

Cada semana, verificar:

6. Prefiltro de combustible.
7. Dirección hidráulica.
8. Líquido del embrague.
9. Purgadores de aire.
10. Filtro secador del aire comprimido.
11. Baterías.
12. Gato.
13. Indicador luminoso de cabina destrabada.
14. Neumáticos y llantas.

Cada seis meses, verificar:

15. Filtro antipolución.
16. Depósito de ARNOX 32.

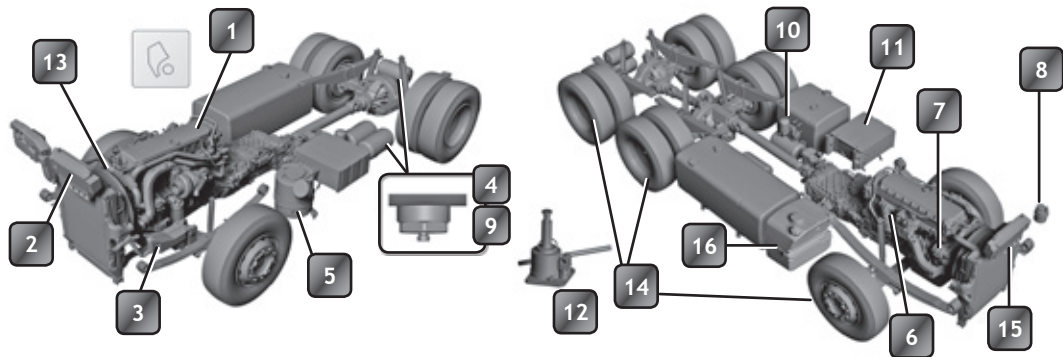

Abertura da grade dianteira

Levante a grade segurando-a pelos pontos indicados.

Atenção! O basculamento da cabine deve ser feito exclusivamente com a grade aberta.

Antes de cada viagem

1. Óleo do motor

Verifique por meio das telas 5 e 6 (página 45):

- Nível do óleo. Faça-o com o veículo estacionado em um terreno plano e horizontal, e o motor deve ter sido desligado pelo menos 30 minutos antes. Lembrar que a indicação na tela é somente indicativa. A forma mais segura para verificar de maneira exata o nível de óleo é por meio da vareta de controle.
- Pressão do óleo.

Reposição do óleo do motor

Se a indicação da tela e a posterior confirmação com a vareta 1 indicam nível baixo, reabastecer pelo bocal 2.

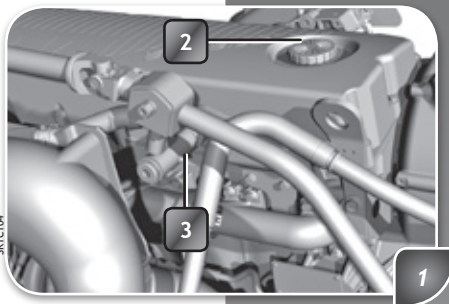

Apertura de la parrilla anterior

Levante la parrilla tomándola de los puntos indicados.

¡Atención! El basculamiento de la cabina se efectúa sólo con la parrilla abierta.

Antes de cada viaje

1. Aceite del motor

Compruebe mediante las pantallas 5 y 6 (página 45):

- Nivel del aceite. Hágalo con el vehículo en un terreno plano y horizontal, y 30 minutos después de haber parado el motor. Recuerde que la indicación en la pantalla es sólo indicativa. La forma más segura para controlar exactamente el nivel de aceite, es por medio de la varilla de control.
- Presión del aceite.

Reposición del aceite del motor

Si la indicación de la pantalla y la posterior confirmación con la vareta 1 indican nivel bajo, reabastecer por la boca 2.

2. Líquido refrigerante

Controle o nível, deve estar entre as referências MÁX e MIN. Se for necessário, complete pelo bocal 3.

O tampão 3 deve estar sempre bem apertado, o tampão 4 não deve ser manipulado pelo usuário.

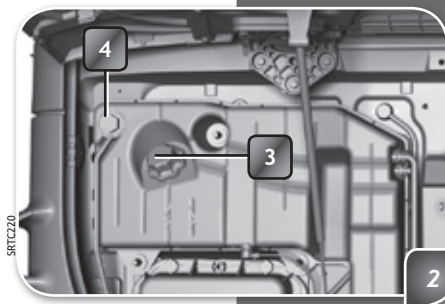

2. Líquido refrigerante

Controle el nivel, debe estar entre las marcas MAX y MIN del depósito. Si fuera necesario, complete por la boca 3.

El tapón 3 debe estar siempre apretado a fondo, el tapón 4 no debe ser manipulado por el usuario.



Atenção! Se for necessário drenar total ou parcialmente o líquido do sistema de arrefecimento, para completá-lo novamente, siga as seguintes recomendações:

- Gire completamente à direita o mando 1 (página 69).
- Introduza o líquido de forma lenta (38 litros em aproximadamente 10 minutos); sem colocar a tampa (bocal 3), faça o motor funcionar por 5 minutos em marcha lenta, depois desligue-o.
- Verifique o nível. Se for necessário, complete até a marca MÁX, coloque a tampa e aperte-a, repita a verificação com o motor quente.



¡Atención! Si fuera necesario vaciar total o parcialmente el sistema de refrigeración, al efectuar nuevamente el llenado se deben tomar las siguientes precauciones:

- Gire completamente a la derecha el mando 1 (página 69).
- Introduzca el líquido en forma lenta, (38 litros. en aproximadamente 10 minutos), sin colocar la tapa de la boca 3, arranque el motor dejándolo en régimen mínimo 5 minutos, luego deténgalo.
- Verifique el nivel. Si fuera necesario, agregue líquido hasta la marca "MAX", coloque la tapa, apriétela a fondo y repita la verificación con el motor caliente.

3. Líquido do lavador de para-brisa

Controle o nível, se for necessário complete com água e "Tutela Professional SC35". Verifique se as tubulações não estão obstruídas e, se necessário, limpe os esguichos com uma agulha.

4. Tanques de ar

Drene a condensação acionando em cada um deles o dispositivo indicado.

5. Filtro de ar

Verifique as condições e o correto funcionamento da válvula ejetora de pó indicada na figura.

Além disso, verifique:

- O funcionamento dos freios de serviço, de estacionamento e do freio do motor.
- O funcionamento das luzes, dos sinalizadores e do limpador de para-brisa.
- As condições dos pneus.
- O estado do dispositivo de indicação de obstrução do filtro de ar.
- As condições do gancho de reboque ou a quinta roda (conforme corresponda).

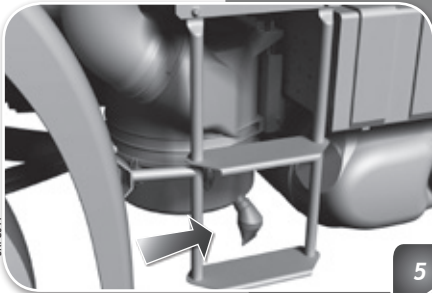
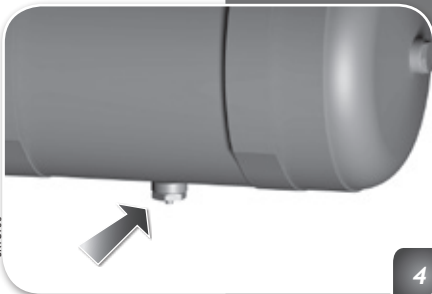
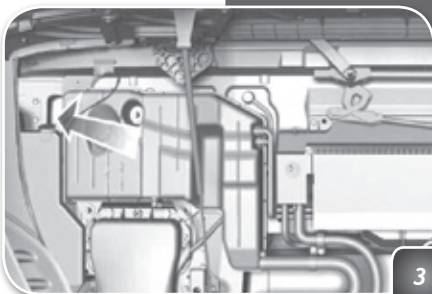

3. Líquido lava vidrios

Controle el nivel, si fuese necesario agregue una mezcla de agua y "Tutela Professional SC35". Controle que los tubos no estén obstruidos, de ser necesario, limpie con una aguja los eyectores.

4. Tanques de aire

Purgue la condensación accionando en cada uno de ellos el dispositivo indicado.

5. Filtro de aire

Verifique el estado y el correcto funcionamiento de la válvula eyectora de polvo indicada en la figura.

Compruebe además:

- El funcionamiento de los frenos de servicio, de estacionamiento, y del freno motor.
- El funcionamiento de las luces, de los señalizadores y del limpia parabrisas.
- Las condiciones de los neumáticos.
- El estado del sensor para indicación de saturación del filtro de aire.
- El estado del gancho de remolque o la quinta rueda (según corresponda).

Cada semana

6. Pré-filtro de combustível

Drene a água acumulada desenroscando o tampão 1.

7. Direção hidráulica

Tire o tampão 2 do depósito e verifique se, com o motor em marcha lenta e as rodas em direção retilínea, o nível do óleo chega à marca de referência superior da vareta de controle 3. Com o motor desligado e as rodas em posição retilínea, o nível do óleo deve superar em 1 ou 2 cm a marca de referência superior da vareta de controle. Se for necessário, complete o nível.

8. Comando da embreagem (Exceto veículos com câmbio automatizado)

Controle o nível do fluido do sistema. Se for necessário completar, use exclusivamente “Tutela TOP 4/S”.

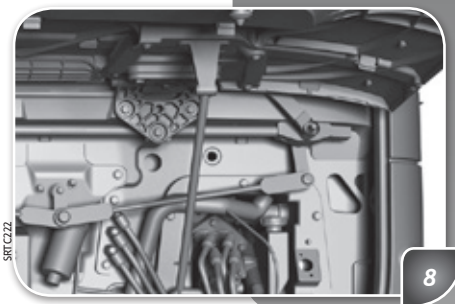
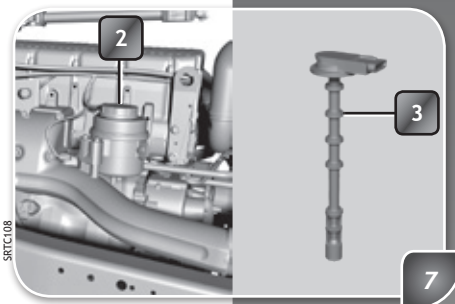
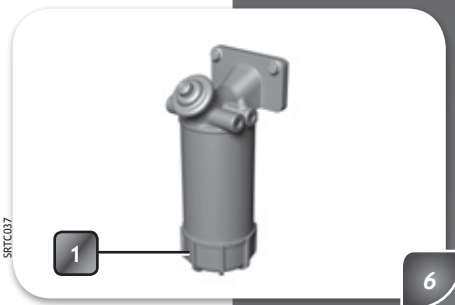

Cada semana

6. Prefiltro de combustible

Vacíe el agua que se pudiera haber acumulado desenroscando el tapón 1.

7. Dirección hidráulica

Quite el tapón 2 del depósito y verifique que, con el motor en marcha lenta y las ruedas en dirección rectilínea, el nivel del aceite llegue a la marca de referencia superior de la varilla de control 3. Con el motor parado y las ruedas en posición rectilínea, el nivel del aceite debe superar en 1 ó 2 cm la marca de referencia superior de la varilla de control. Si es necesario, restablezca el nivel.

8. Comando del embrague (Excepto vehículos con caja de cambios automatizada)

Controle el nivel del líquido del sistema. Si fuera necesario completar, use exclusivamente “Tutela TOP 4/S”.

9. Tanques de ar

Drene a condensação acionando em cada um deles o dispositivo indicado.

10. APU (Air Process Unit): unidade integrale que contém um filtro secador de ar e uma válvula de 4 vias.

- **Filtro secador de ar:** Acionando a válvula de drenagem do tanque mais próximo, verifique se o filtro secador não está saturado. Isto é possível a partir do momento que se notar saída de água junto com o ar.
- Se começarem a aparecer rastros de umidade, deve-se efetuar a drenagem com maior frequência. Se nas vezes seguintes não aparecer mais água significa que houve regeneração do filtro. Caso contrário, o filtro deverá ser substituído pois está saturado pela ação de óleo, impurezas, depósitos de carbono, etc.
- Se durante essas drenagens notar-se uma mistura água e óleo significa que no compressor provavelmente houve perda de óleo. Nesse caso, deverá ser substituído o filtro e ser feita uma revisão no compressor.

Nota: Em condições normais de funcionamento, o serviço de manutenção será realizado a cada 2 anos. Em caso de uso severo (elevado ciclo de trabalho, ambientes poluídos, poeira em suspensão) deverá substituir o cartucho a cada 1 ano. Ver Plano de Manutenção Programada.

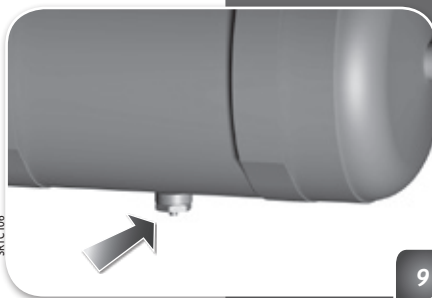

9

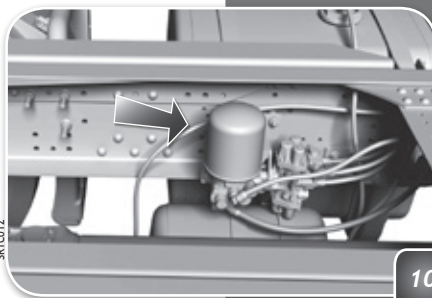

10

9. Tanques de aire

Purgue la condensación accionando en cada uno de ellos el dispositivo indicado.

10. APU (Air Process Unit): unidad integral que contiene un filtro secador y una válvula 4 vías.

- **Filtro secador de aire:** Accionando la válvula de purga del tanque más próximo, verifique si el filtro secador funciona correctamente. En tal caso, el aire del depósito debe salir sin rastros de agua de condensación.
- Si comienzan a aparecer signos de humedad, se debe efectuar el control en intervalos más cortos. Los rastros de humedad desaparecerán rápidamente en cuanto se regenere el funcionamiento del granulado del filtro. Si ello no se produce, hay que cambiar el cartucho, pues está saturado debido a la acción de aceite, depósitos de carbono y suciedad en general.

- Si durante los controles se nota que de los depósitos sale una mezcla de aceite y agua, significa que el compresor probablemente esté perdiendo aceite. En tal caso, además de cambiar el cartucho del filtro secador, se deberá revisar el compresor.

Nota: En condiciones normales de funcionamiento, el servicio de mantenimiento se realizará cada dos años. En caso de uso severo (elevado ciclo de trabajo, ambientes contaminados, polvo en suspensión) deberá remplazar el cartucho cada un año. Ver Plan de Mantenimiento Programado.

11. Baterias

Controle o nível do eletrólito (exceto nas baterias sem manutenção). Se for necessário restabelecer o nível, adicione água destilada com as baterias descansada e fria.

Nota: Se não for utilizar o veículo por um período longo, é aconselhável desligar as baterias.

Prefira sempre Acessórios especificados pela Iveco.

Tanto o veículo como os equipamentos nele instalados consomem energia da bateria quando desligados, é o denominado “consumo em Stand by”. Como a bateria possui um limite máximo de consumo para garantir a partida do motor, deve-se dimensionar o consumo dos equipamentos ao limite de consumo da bateria



Advertência: Para assegurar a qualidade e o perfeito funcionamento do veículo, recomendamos instalar somente acessórios especificados pelo Iveco, à disposição na Rede de Assistência Iveco.

A instalação de rádios, alarmes, rastreadores ou qualquer outro acessório eletrônico não especificados poderá ocasionar consumo excessivo de carga da bateria, podendo provocar o não funcionamento do veículo e a perda da garantia.

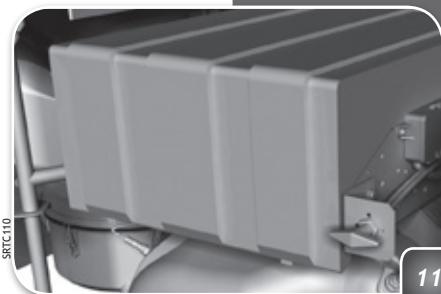

11. Baterías

Controle el nivel del electrolito (excepto baterías sin mantenimiento). Si es necesario, restablezca el nivel sacando los tapones y agregando sólo agua destilada con las baterías descansadas y frías.

Nota: Si no se emplea el vehículo durante un largo tiempo, es aconsejable desconectar las baterías.

Prefiera siempre accesorios especificados por Iveco.

Tanto el vehículo como los equipamientos en él instalados consumen energía de la batería cuando están desconectados, es el denominado “consumo en Stand-by”. Como la batería posee un límite máximo de consumo para garantizar el arranque del motor, se debe dimensionar el consumo de los equipamientos al límite del consumo de la batería.



Advertencia: Para asegurar la calidad y el perfecto funcionamiento del vehículo, recomendamos instalar solamente accesorios especificados por Iveco, a disposición en la Red de Asistencia Iveco.

La instalación de radios, alarmas, rastreadores o cualquier otro accesorio eléctrico no especificado, podrá ocasionar un consumo excesivo de la carga de batería, pudiendo impedir el funcionamiento del vehículo y la pérdida de la garantía

12. Macaco

Faça-o funcionar sem carga a fim de mantê-lo sempre eficiente. Para as normas de controle e manutenção, atenha-se às indicações da documentação fornecida pelo fabricante do macaco.

13. Trava cabine

Controle o funcionamento do indicador luminoso no monitor.

SRTCO38



12

12. Gato

Hágalo funcionar en vacío con el fin de mantenerlo siempre eficiente. Para las normas de control y mantenimiento aténgase a las indicaciones suministradas por el fabricante.

13. Traba cabina

Controle el funcionamiento del indicador luminoso en el monitor.

SRTC13



13

14. Pneus e rodas

Controle o estado de desgaste e a pressão (incluindo o sobressalente). O controle deve ser realizado com os pneus frios. Ao usar o veículo, é normal que a pressão dos pneus aumente. Se for necessário controlar a pressão com os pneus quentes, tenha em consideração que os valores serão de aproximadamente +0,5 bar (+7,25PSI) em relação ao valor prescrito.

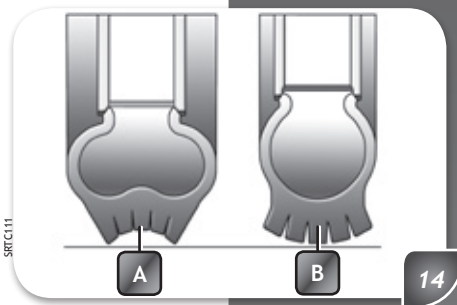

Lembre-se que a estabilidade do veículo também depende de uma correta calibragem da pressão dos pneus.

Se a pressão estiver baixa, os pneus tendem a desgastar-se na parte externa da banda de rodagem (fig. 14A).

Se a pressão for excessiva, os pneus se desgastarão na parte central (fig. 14B).



Uma pressão excessivamente baixa provoca superaquecimento dos pneus, com possibilidade de graves danos aos mesmos.

Para melhor durabilidade dos pneus, é recomendado realizar o balanceamento, alinhamento e rodízios de pneus a cada 10.000 km rodados.

14. Neumáticos y llantas

Controle el estado del desgaste y la presión (incluyendo la rueda auxiliar). El control debe realizarse con los neumáticos fríos. Al rodar el vehículo, es normal que la presión de los neumáticos aumente. Si fuese necesario controlar la presión con los neumáticos calientes, tener en cuenta que los valores serán de aproximadamente +0,5 bar (+7,25 PSI) en relación al valor prescrito.



Recuerde que la estabilidad del vehículo también depende de una correcta calibración de la presión de los neumáticos.

Si la presión es baja, los neumáticos tienden a desgastarse en la parte externa de la banda de rodamiento (fig. 14A).

Si la presión es excesiva, los neumáticos se desgastarán más en la parte central (fig. 14B).



Una presión excesivamente baja provoca el sobrecalentamiento de los neumáticos, con posibilidad de graves daños para los mismos.

Para la mejor durabilidad de sus neumáticos, se recomienda realizar balanceado, alineado y rotación de los mismos cada 10.000 Km rodados.

Pneus, advertências

- Evite freadas violentas, arranques bruscos, etc.
- Evite os choques contra as calçadas, passar em buracos ou outros obstáculos diversos.
- Uso prolongado em estradas mal conservadas pode danificar os pneus.
- Verifique periodicamente se os pneus apresentam cortes laterais, aumento de volume ou desgaste irregular das bandas de rodagem. Nestes casos, consulte a **Rede de Assistência Iveco**.
- Se furar um pneu, parar imediatamente e substituí-lo para não danificar o próprio pneu, a roda, a suspensão e a direção.
- Pneu envelhece mesmo se pouco usado. Pequenas rachaduras nas laterais e na banda de rodagem são sinais de envelhecimento. Se os pneus estão montados há mais de seis anos, é necessário avaliar com um especialista a possibilidade de continuar utilizando-os.
- Os pneus devem ser substituídos quando sua banda de rodagem atingir o indicador TWI.
- Se o pneu tiver que ser substituído, é aconselhável trocar também a válvula de enchimento.
- Se usar pneus tipo Tubeless (sem câmara), não utilizar jamais câmara de ar neste tipo de pneu.
- Se for verificado um desgaste anormal nos pneus dianteiros (do lado externo ou interno), é necessário fazer um alinhamento da direção.
- Não ultrapasse a capacidade máxima de carga dos pneus, e distribua corretamente as cargas no veículo. Com isso evitará causar sérios danos aos pneus e às rodas.

Neumáticos, advertencias

- Evite frenadas violentas, arranques bruscos, etc.
- Evite los choques contra los cordones, pasar sobre pozos u obstáculos diversos.
- La marcha prolongada en rutas irregulares puede dañar los neumáticos.
- Verifique periódicamente si los neumáticos presentan cortes en los flancos, ampollas, o desgaste irregular en la banda de rodamiento. Si así fuese, consulte con la **Red de Asistencia Iveco**.
- Si se produce la pinchadura de un neumático, pare inmediatamente y sustitúyalo, de lo contrario podría dañarlo seriamente, como así también la rueda, la suspensión y la dirección.
- Un neumático envejece aún con poco uso. Pequeñas fisuras en los flancos y en la banda de rodamiento son señales de envejecimiento. Si los neumáticos fueron montados hace más de seis años, es necesario evaluar con un especialista la posibilidad de seguir utilizándolos.
- Los neumáticos deben ser sustituidos cuando su banda de rodamiento alcance el indicador TWI.
- Si un neumático tuviera que ser sustituido, es aconsejable sustituir también la válvula de inflado.
- Si se usan neumáticos tipo Tubeless (sin cámara), no utilizar jamás cámara de aire en este tipo de neumático.
- Si se verificara un desgaste anormal en los neumáticos delanteros (del lado interno o externo), se deberá hacer un alineado de la dirección.
- No sobrepase la capacidad máxima de carga de los neumáticos, y distribuya correctamente las cargas sobre el vehículo. Con ello evitará causar serios daños a los neumáticos y a las ruedas.

Além disso, verifique:

- As condições gerais do filtro de ar.
- O estado da tubulação de admissão de ar do motor.
- O estado dos tubos de escape.

Cada seis meses

15. Filtro antipólen

Controle o estado do filtro. É acessível levantando a grade dianteira e puxando a parte inferior da tampa 1.

O filtro é unidirecional (veja indicação no elemento).

Atenção! Se o filtro antipólen estiver obstruído, pode causar a redução do ar dentro da cabine, e por consequência uma diminuição da ventilação. O problema ficará evidente na diminuição da eficácia do desembaçador do para-brisa.

Em algumas versões, o sistema de ventilação ou de ar-condicionado pode possuir um filtro específico destinado a eliminar os odores resultantes da poeira e fungos, além de absorver as partículas de pólen que normalmente poderiam entrar no habitáculo, junto com o fluxo de ar coletado externamente.

Este filtro, se estiver sujo, pode ser responsável direto por uma eventual diminuição da eficiência do sistema de ventilação ou do ar-condicionado, razão pela qual recomenda-se sua inspeção periódica e eventual substituição.

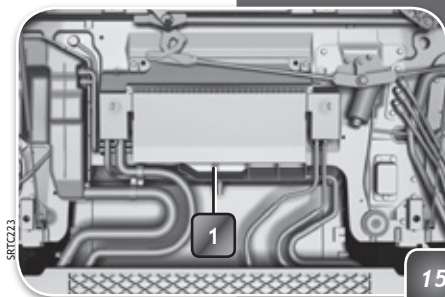

Compruebe además:

- Las condiciones generales del filtro de aire.
- El estado de la tubería de admisión de aire al motor.
- El estado de la tubería de escape.

Cada seis meses

15. Filtro antipolen

Controle el estado del filtro. Es accesible levantando la parrilla anterior y tirando de la parte inferior de la tapa 1.

El filtro es unidireccional (ver indicación en el elemento).

¡Atención! Si el filtro antipolución está muy obstruido, puede causar una reducción del caudal de aire que entra en la cabina, y por lo tanto una menor ventilación. El problema se hará evidente por la sensible reducción en la eficacia del desempañador del parabrisas.

En algunas versiones, el sistema de ventilación o aire acondicionado puede poseer un filtro específico destinado a eliminar olores resultante del polvo y hongos, además de absorber las partículas de polen que normalmente podrían entrar en el habitáculo, junto con el flujo de aire que ingresa desde el exterior.

Si este filtro estuviera sucio, puede ser el responsable directo de una eventual disminución de la eficiencia del sistema de ventilación o del aire acondicionado, razón por la cual se recomienda su inspección periódica y eventual sustitución.

Se o veículo for utilizado predominantemente em localidades com alta concentração de poeira, poluição atmosférica ou regiões litorâneas, deve-se substituir com maior frequência o elemento filtrante.

Recomendamos que tanto o trabalho de inspeção quanto o de substituição do elemento filtrante seja realizado na **Rede Assistencial IVECO**.

16. Reservatório de ARLA 32.



Si el vehículo fuera utilizado predominantemente en regiones con alta concentración de polvo, polución atmosférica o regiones costeras, se debe sustituir con mayor frecuencia el elemento filtrante.

Recomendamos que tanto el trabajo de inspección como el de sustitución del filtro, sea realizado en la **Red de Asistencia Iveco**.

16. Depósito de ARNOX 32.

Consejos prácticos de mantenimiento

Conselhos práticos de manutenção

O acesso aos componentes mecânicos do seu veículo faz com que as operações de manutenção sejam simples e facilmente realizáveis.

Consultando as instruções das páginas seguintes, é possível (para quem desejar) efetuar autonomamente as operações básicas de manutenção.

Lembre-se, além disso, de consultar os manuais anexos (bancos, quinta roda, rádio, terceiro eixo auxiliar, etc.).

El acceso a los órganos mecánicos de su vehículo, hace que las operaciones de mantenimiento sean sencillas y fácilmente realizables.

Consultando las instrucciones de las páginas siguientes, es posible para quien lo desee, efectuar autónomamente las operaciones más elementales de mantenimiento.

Recuerde además consultar los manuales anexos (asientos, plato de enganche, radio, tercer eje auxiliar, etc.).

Proteção ao meio ambiente



Fumaça

Intervenha imediatamente quando notar fumaça excessiva no escape, o que provoca danos ao meio ambiente e ao motor. Como primeira medida, substitua os elementos do filtro do combustível.

Se for necessário, deverá ser verificado o sistema de injeção exclusivamente por pessoal especializado.

Para obter os benefícios máximos das operações, em caso de substituição, use **filtros originais Iveco**.

Para as operações no sistema de injeção, dirija-se à **Rede de Assistência Iveco**.



Fluidos

Destrua os filtros usados, bem como os frascos utilizados.

Não jogue óleo usado no chão, acostamentos ou bueiros, já que isto inutiliza o solo por muitos anos e contamina as águas. Troque o óleo somente nas **Oficinas da Rede de Assistência Iveco**.



Baterias

É recomendável que todo consumidor / usuário final devolva sua bateria usada ao substituí-la. No Brasil, conforme a Resolução Conama 401/08 de 04/11/2008, é uma obrigação devolver a bateria usada ao revendedor, o qual está obrigado a aceitá-la e armazená-la num local adequado, devolvendo-a ao fabricante para reciclagem.



Protección del medio ambiente



Emisiones gaseosas

Intervenga inmediatamente cuando observe emisión excesiva de humos por el escape, lo que provoca daños al medio ambiente y al motor. Como primera medida, sustituya los filtros de combustible. Si fuese necesario, controle el sistema de inyección con personal especializado.

Para obtener los máximos beneficios en las operaciones sustituya sólo por **filtros originales Iveco**.



Para intervenciones en el sistema de inyección, diríjase a la **Red de Asistencia Iveco**.



Fluidos

Destruya los filtros usados, como así también los envases de los aceites que utilice.

No arroje aceite usado en el piso, banquetas o alcantarillas, ya que esto inutiliza el suelo por muchos años y contamina las aguas. Sustituya los aceites únicamente en los **Talleres de la Red de Asistencia Iveco**.



Baterías

Es recomendable que todo consumidor / usuario final, devuelva su batería al revendedor al sustituirla. En Argentina, según la Ley Nacional 24051, Resolución N 544/1994, es una obligación devolver la batería usada al revendedor, quien está obligado a aceptarla, almacenarla en un lugar adecuado, y devolverla al fabricante para su reciclaje.





Riscos do contato com a solução ácida e com chumbo: A solução ácida e o chumbo contidos na bateria, se descartados na natureza de forma incorreta, contaminam o solo, o subsolo, as águas, causando riscos à saúde de todo ser vivente.



Atenção! No caso de contato acidental com os olhos ou com a pele, lave o local imediatamente com água corrente e procure orientação médica.

Advertências:

- Jamais conecte equipamentos 12 V em apenas uma bateria, isso gera desbalanceamento e perda prematura das baterias.
- Assegure-se de que as baterias tenham sua condição externa inspecionada, sempre mantendo a superfície limpa, a fim de evitar sujeira e umidade que podem acelerar o descarregamento das baterias, além de obstruir a saída de gases diminuindo sua vida útil.
- Se houver necessidade de substituir uma bateria, é importante substituir ambas as baterias ao mesmo tempo, e as duas baterias devem ser do mesmo fornecedor, possuir o mesmo valor de corrente nominal e datas de fabricação iguais para evitar desbalanceamento e a redução da vida útil.
- Sempre que houver necessidade de remover as baterias, desconectar o terminal negativo (massa) primeiro e depois as outras conexões. Para instalar novamente as baterias, comece a conectar primeiro o cabo positivo de depois o negativo.
- Não desconecte as baterias enquanto o motor estiver em funcionamento, isso pode danificar o alternador e outros componentes elétricos.



Riesgos del contacto con la solución ácida y el plomo: La solución ácida y el plomo contenidos en la batería, descartados incorrectamente, contaminan el suelo, el subsuelo y las aguas, como así también causan riesgos a la salud de todo ser viviente.



¡Atención! En el caso de contacto accidental con los ojos o con la piel, lavar inmediatamente con agua corriente y acudir a un médico.

Advertencias:

- Nunca conecte equipos 12 V en solamente una batería; eso genera desbalanceo y pérdida prematura de las baterías.
- Cerciórese de que las baterías tengan su condición externa inspeccionada, manteniendo siempre limpia la superficie, a fin de evitar suciedad y humedad que pueden acelerar la descarga de las baterías, además de obstruir la salida de gases disminuyendo su vida útil.
- Si hay que substituir una batería, es importante que se sustituyan ambas baterías a la vez, y las dos baterías deben ser del mismo proveedor, poseer el mismo valor de corriente nominal y fechas de fabricación iguales a fin de evitar que se descarguen y tengan reducida la vida útil.
- Siempre que haya necesidad de sacar las baterías, desconecte antes el terminal negativo (masa) y luego las otras conexiones. Para instalar nuevamente las baterías, empiece instalando el cable positivo y después instale el negativo.
- No desconecte las baterías mientras el motor esté funcionando pues podría dañar el alternador y otros componentes eléctricos.

Motor

1. Troca do óleo e filtros

- Levante a cabine.
- Com o motor quente, escoe o óleo em um recipiente através do bujão 1.
- Solte o filtro de óleo 2.
- Antes de montar o novo filtro, limpe a junta e umedeça-o com óleo. Limpe também o apoio de suporte.
- Rosqueie o filtro até entrar em contato com a superfície de apoio, após o contato aperte-o manualmente mais $\frac{3}{4}$ de volta.
- Retire a vareta de controle de nível 3.
- Limpe o bujão 1 e monte-o apertando até o fim.
- Limpe a vareta de controle 3 e coloque-a em seu alojamento.
- Coloque o novo óleo pelo bocal 4.
- Feche o bocal 4 e ponha o motor em funcionamento por 30 segundos, desligue e espere alguns minutos. Controle o nível através da vareta 3 (deve permanecer entre as marcas de MAX. e MIN.).

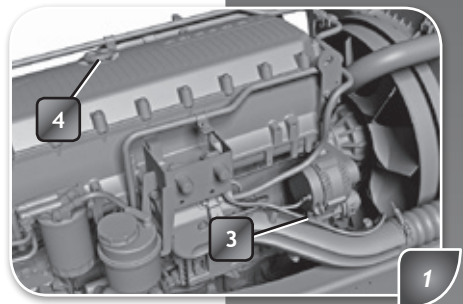
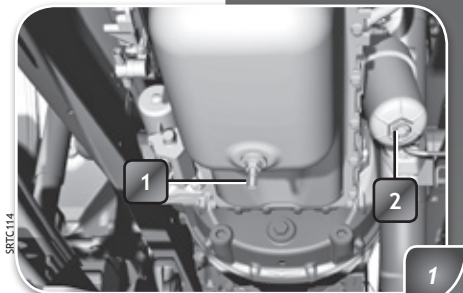

Motor

1. Sustitución del aceite y del filtro

- Levante la cabina.
- Con el motor caliente, vacíe el aceite en un contenedor quitando el tapón 1.
- Desenrosque los cartuchos filtrantes 2.
- Antes de montar los nuevos cartuchos, limpie las juntas y humedézcalas con aceite. Limpie también los apoyos del soporte.
- Enrosque los cartuchos hasta que hagan contacto con las superficies de apoyo, luego apriételes manualmente $\frac{3}{4}$ de vuelta más.
- Extraiga la varilla de control de nivel 3.
- Limpie el tapón 1 y colóquelo apretándolo a fondo.
- Limpie la varilla de control 3 y colóquela en su alojamiento.
- Añada el nuevo aceite por la boca 4.
- Tape la boca 4 y ponga el motor en marcha por 30 segundos, deténgalo y espere unos minutos. Controle el nivel con la varilla 3 (debe quedar entre las marcas MAX y MIN).

2. Troca de filtro de combustível

- Retire o filtro de combustível 1 desenroscando-o.
- Lubrifique a junta do novo filtro, tendo o cuidado de verificar se a superfície de retenção está limpa e em perfeitas condições.
- Rosqueie manualmente, seguindo a mesma recomendação utilizada para o filtro de óleo.

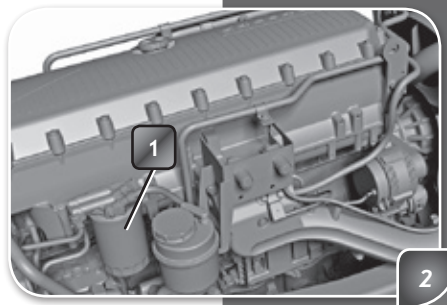

2. Sustitución filtro de combustible

- Retire el filtro de combustible 1 desenroscándolo.
- Antes de enroscar el nuevo cartucho, limpie la superficie de apoyo y humedezca la junta con aceite motor.
- Efectúe el apriete manualmente, de la misma forma que con el filtro de aceite.



Importante! É obrigatória a substituição somente por filtro novo, pois uma eventual entrada de impurezas no circuito poderá danificar os componentes do sistema de injeção.



¡Importante! Sustituir únicamente por un filtro nuevo, ya que la eventual entrada de impurezas en el circuito podría dañar el sistema de inyección.

3. Troca dos pré-filtros de combustível

- Drene o combustível através do bujão 2.
- Retire o cartucho 3 desenroscando-o.
- Solte o copo coletor 4, limpe a superfície de borracha e lubrifique-a com óleo de motor.
- Rosqueie manualmente o copo coletor ao novo cartucho.
- Lubrifique a junta de borracha do cartucho, limpe a superfície de apoio e rosqueie manualmente o conjunto no suporte.

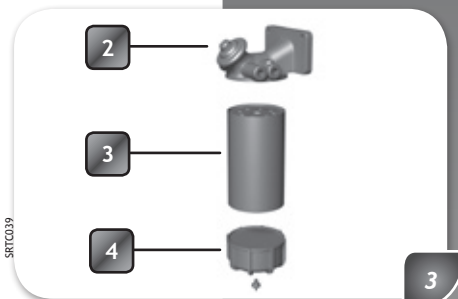

3. Sustitución de los prefiltros de combustible

- Drene el combustible mediante la válvula 2.
- Retire el cartucho 3 desenroscándolo.
- Desenrosque el vaso colector 4, limpie la junta de goma y lubríquela con aceite motor.
- Enrosque manualmente el vaso colector al nuevo cartucho.
- Lubrique la junta de goma del cartucho, limpie la superficie de apoyo y enrosque manualmente el conjunto en su soporte.

Dreno de água no pré-filtro: No caso de observar presença de água no copo coletor, drene a mesma afrouxando o bujão 2.

Purga de agua del prefiltro: En el caso de observar presencia de agua en el vaso colector, elimínela aflojando la válvula 2.

Purga do ar: Afrouxe o parafuso de purga correspondente e, com um tubo apropriado conectado ao mesmo, drene o diesel em um recipiente. A purga efetua-se acionando o comando 1; quando o combustível sair sem ar apertar o parafuso.

Sequência a seguir:

1. No suporte do pré-filtro A;
2. No suporte do filtro sobre o motor B;
3. Na parte dianteira no cabeçote do cilindros C.

Finalmente, ponha o motor em funcionamento em marcha lenta por alguns minutos até eliminar o ar, nesse momento o circuito está purgado.

Importante! Durante o inverno, ou trabalhando em ambientes de baixas temperaturas, utilizar os combustíveis de inverno fornecidos pelas petrolíferas. Mantenha sempre o reservatório o mais cheio possível.

4. Controle das correias

Controle a condição da correia de acionamento dos órgãos auxiliares. No caso de estar frouxa ou desgastada, dirija-se à **Rede de Assistência Iveco**. Se o veículo tiver o opcional ar-condicionado, controle também a correia do comando do compressor.

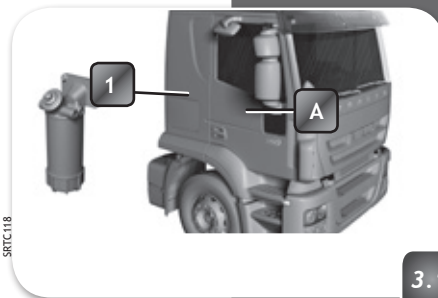

SRTC118

3.1

Purga del aire: Afloje el tornillo de purga correspondiente, y mediante un tubo apropiado conectado al mismo, elimine el gasoil en un recipiente. La purga se efectúa bombeando sobre el pulsante 1; cuando el combustible sale sin burbujas se aprieta el tornillo.

Secuencia a seguir:

1. En el soporte del prefiltro A;
2. En el soporte del filtro sobre el motor B;
3. En la parte anterior de la tapa de cilindros C.

Finalmente, arranque el motor y déjelo en marcha lenta algunos minutos para que se eliminen los residuos de aire, en ese momento el circuito está purgado.

¡Importante! Durante el invierno, o trabajando en zonas frías, utilizar los combustibles invernales suministrados por las empresas petrolíferas. Mantener siempre el depósito lo más lleno posible.

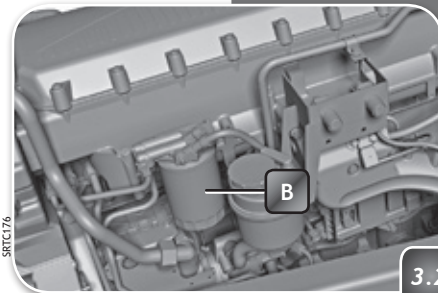

SRTC176

3.2

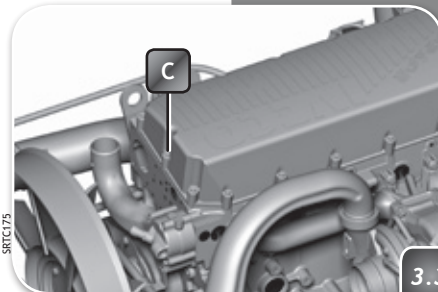

SRTC175

3.3

4. Control de las correas

Controle la tensión y el estado de la correa de accionamiento de los órganos auxiliares. Si se observara floja o deteriorada concurra a la **Red de Asistencia Iveco**. Si el vehículo tuviese el opcional aire acondicionado, controle además la correa de mando del compresor.

5. Troca do filtro de ar

- Solte os grampos de fixação e retire a tampa inferior 1.
- Substitua o elemento filtrante 2. Limpe todo o interior do recipiente e o apoio superior.
- Verifique o estado da válvula ejetora de poeira 3.

Atenção! Esta operação deve ser realizada respeitando-se o plano de manutenção, e imediatamente cada vez que se acende a luz de advertência no monitor (página 31).

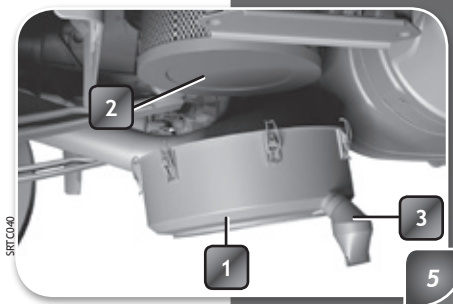

5. Sustitución del filtro de aire

- Suelte las grampas de fijación y retire la tapa inferior 1.
- Sustituya el cartucho filtrante 2, previa limpieza del interior del recipiente y el apoyo superior.
- Verifique además el estado de la válvula eyectora de polvo 3.

¡Atención! Esta operación debe realizarse respetando el plan de mantenimiento, o eventualmente si se encendiera en el monitor la luz indicadora de filtro de aire saturado (página 31).

6. Controle da porcentagem de aditivo no líquido refrigerante

Controle a porcentagem de aditivo utilizando um densímetro através do bocal de abastecimento. A porcentagem deve ser de pelo menos 40 % e deve permanecer durante todo o ano. Se houver necessidade de completar, fazê-lo com a mistura de água e líquido de arrefecimento a 50 %.

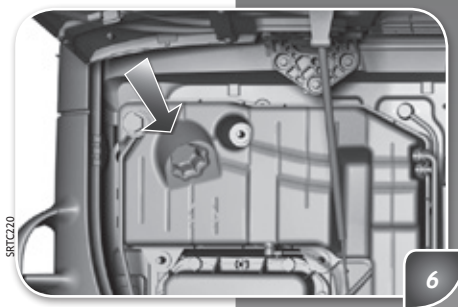

6. Control del porcentaje de aditivo en el líquido refrigerante

Controle el porcentaje del aditivo utilizando un densímetro a través de la boca de carga. El porcentaje debe ser de por lo menos el 40 % y debe mantenerse todo el año. Si es necesario, añada agua y líquido refrigerante 50 %.

Eixos, câmbio, diferenciais

1. Troca de óleo dos cubos das rodas dianteiras

(Realizar na Rede de Assistência Iveco)

- Coloque um recipiente apropriado e, retirando a tampa 1, drene completamente o óleo.
- Limpe cuidadosamente a tampa e seu apoio no cubo da roda.
- Coloque o sigilante adequado na superfície de contato da tampa, protegendo a rosca.
- Coloque novamente a tampa
- Retire o tampão 2 e encha com o novo óleo até o nível MAX (borda inferior da rosca).

2. Lubrificação dos cubos das rodas do terceiro eixo auxiliar (Somente modelos 6x2)

Consulte o Manual Específico do Fabricante do Tandem Traseiro.

3. Troca de óleo de diferencial

A. Modelos 490S44-48T; 490S44-48T/P; 600S44-48-56T; 600S44-48-56T/P:

- Drene o óleo quente dentro de um recipiente por meio do tampão 1.
- Coloque o novo óleo pelo orifício 2 (o qual serve de nível).
- Limpe o respirador localizado na parte superior.

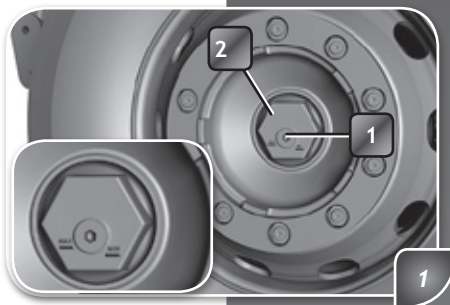

Ejes, cambio, diferenciales

1. Sustitución del aceite de los cubos de ruedas anteriores

(Realizar en Talleres de la Red de Asistencia Iveco)

- Coloque un recipiente adecuado y saque la tapa 1 vaciando completamente el aceite.

- Lave cuidadosamente la tapa y su apoyo en el cubo de rueda.
- Coloque el sellador adecuado en las superficies de contacto, protegiendo la rosca.
- Coloque nuevamente la tapa.
- Retire el tapón 2 y llene con el nuevo aceite hasta el nivel MAX, coincidente con el borde inferior de la rosca.

2. Lubricación de los cubos de las ruedas del tercer eje auxiliar (Sólo modelos 6x2)

Consulte el Manual Específico del Fabricante del Tandem Trasero.

3. Sustitución aceite del diferencial

A. Modelos 490S44-48T; 490S44-48T/P; 600S44-48-56T; 600S44-48-56T/P:

- Vacíe el aceite en caliente dentro de un contenedor mediante el tapón 1.
- Llene con el nuevo aceite por el orificio 2 (el que a su vez sirve de nivel).
- Limpie el respiradero ubicado en la parte superior de la cañonera.

B. Modelo 800S44-48-56TZ:

- Drene o óleo quente dos dois diferenciais por meio dos tampões 1.
- Além disso, drene o resto de óleo do diferencial repartidor por meio do tampão 2.
- Coloque o novo óleo pelos orifícios 3 (os quais servem de nível).
- Limpe os respiros localizados na parte superior de cada um dos diferenciais

O eixo vem abastecido de fábrica com óleo sintético.

Na troca de óleo do diferencial pode ser utilizado óleo sintético ou óleo mineral, seguindo as especificações da IVECO para os mesmos.

Os intervalos de troca para os diferentes tipos de óleo são distintos, portanto deve ser observado e respeitado qual tipo está sendo utilizado.

Nota: Para evitar reação química, a proporção máxima de mistura entre óleos é de 5%. Dessa maneira é mandatório escoamento de óleo também pelos cubos de roda

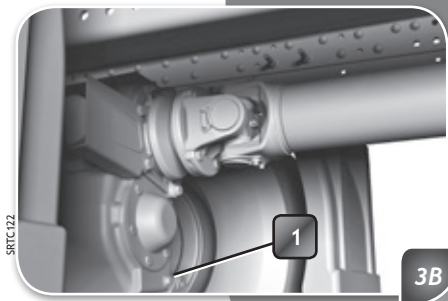
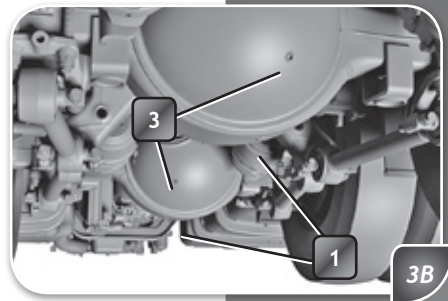

B. Modelo 800S44-48-56TZ:

- Vacíe el aceite en caliente de ambos diferenciales mediante los tapones 1.
- Además, vacíe el resto del aceite del diferencial repartidor por medio del tapón 2.
- Coloque el nuevo aceite por los orificios 3 (los cuales sirven de nivel).
- Limpie los respiraderos ubicados en la parte superior de cada uno de los diferenciales.

El eje sale abastecido de fábrica con aceite sintético. En el cambio de aceite del diferencial puede ser usado aceite sintético o mineral, siguiendo las especificaciones de Iveco para los mismos.

Los intervalos de cambio para los diferentes tipos de aceite, son distintos por ello debe ser observado y respetado cual tipo está siendo utilizado.

Nota: Para evitar una reacción química, la proporción máxima de mezcla entre aceites es del 5%. Para ello se deben drenar también los cubos de ruedas.

4. Troca de óleo da caixa de câmbio

- Drene o óleo quente dentro de um recipiente por meio dos tapões 1.
- Coloque o novo óleo pelo orifício 2 (o qual serve de nível).
- Limpe o respiro localizado na parte superior.

Nota: A caixa sai de fábrica abastecida com óleo TUTELA TRANSMISSION XT - D540, o qual deve ser substituído de acordo com o plano de manutenção. Veja capítulo Manutenção programada, página 223.

Chassis - Engraxar

1. Árvores de transmissão (cardans): ver página 170.

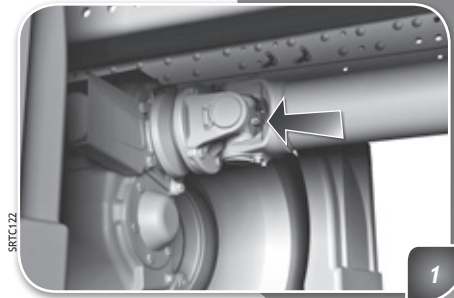
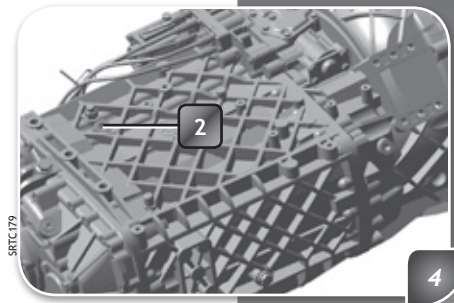
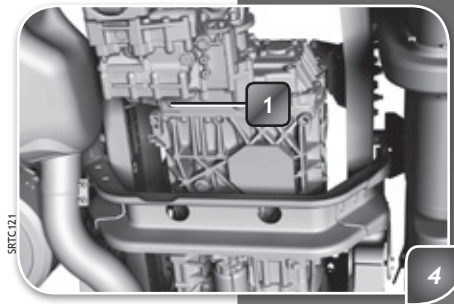

Sustitución del aceite de la caja de cambios

- Vacíe el aceite en caliente dentro de un contenedor mediante los tapones 1.
- Llene con el nuevo aceite por el orificio 2 (el que a su vez sirve de nivel).
- Limpie el respiradero ubicado en la parte superior.

Nota: La caja sale de fábrica abastecida con aceite TUTELA TRANSMISSION XT - D540, lo cual debe ser sustituido según el plan de mantenimiento. Véase capítulo Mantenimiento programado, página 223.

Chasis - Engrasar

1. Árboles de transmisión (cardans): ver página 170.

2. Os pinos da ponta de eixo.
3. As alavancas e os eixos dos freios dianteiro e traseiro.
4. A barra de união do câmbio de marchas.
5. O dispositivo de trava da cabine.
6. O gancho de reboque.
7. A quinta roda (veja o manual do fabricante).
8. O tandem traseiro nos modelos 6x2 (consultar o Manual do Fabricante).

2. Los pernos de las puntas de eje.
3. Las levas y el eje de los frenos anterior y posterior.
4. La tirantería del comando cambios.
5. El dispositivo de traba de la cabina.
6. El gancho de remolque.
7. La quinta rueda (ver manual del fabricante).
8. El Tercer Eje Auxiliar en los modelos 6x2 (consultar el Manual del Fabricante).

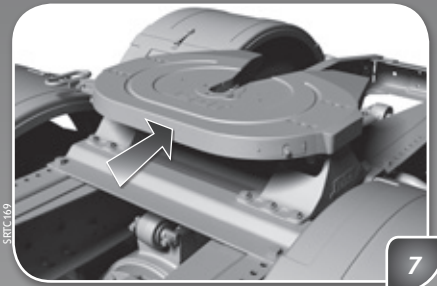
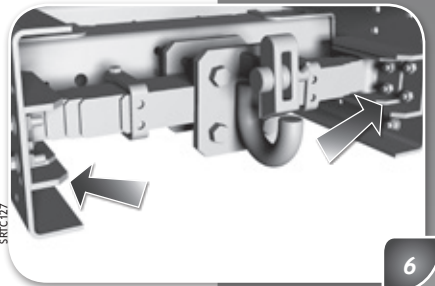
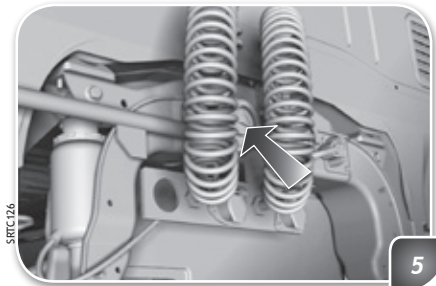
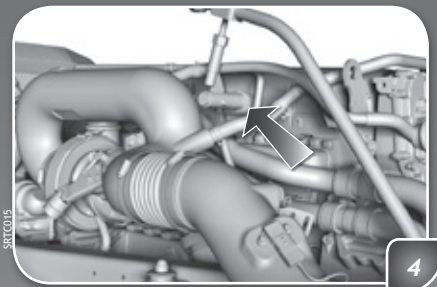
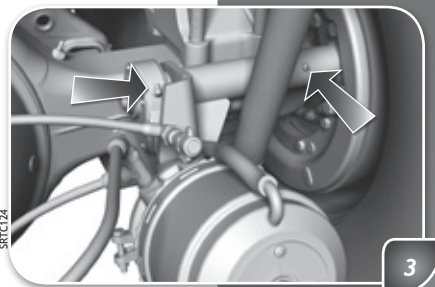
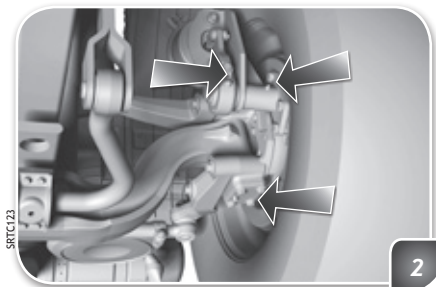

Instalação elétrica

Controle da regulagem dos faróis:

- Posicione o veículo vazio (com os pneus com a pressão correta) em terreno plano, de frente a uma parede clara.
- Trace na parede duas cruces, correspondentes aos centros dos faróis.
- Estacione o veículo a 10 metros de distância e projete as luzes baixas. A distância entre as cruces e os pontos P que correspondem à inclinação dos faróis, deve ser de 10 cm, sendo este o valor de 1% indicado na etiqueta colada no frontal da cabine, debaixo da grade dianteira.

1. Parafuso para regulagem do fecho luminoso no sentido horizontal.
2. Parafuso para regulagem do fecho luminoso no sentido vertical.

Para estas regulagens deve-se bascular a cabine. O farol mostrado é o esquerdo.

Notas: Para maior segurança, controle a regulagem mediante o equipamento apropriado da Rede de Assistência Iveco.

SRFC132

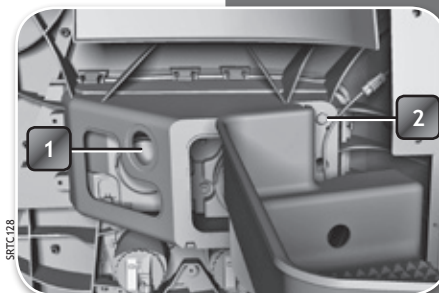

SRFC138

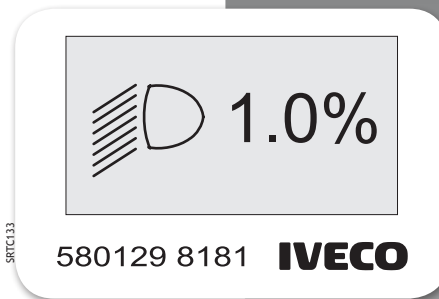

SRFC133

580129 8181 **IVECO**

Instalación eléctrica

Control de la orientación de los faros:

- Sitúe el vehículo vacío, con los neumáticos a la presión correcta en un terreno plano, de frente a una pared clara.
- Trace en la pared dos cruces correspondientes con los centros de los faros.
- Estacione el vehículo a 10 metros de distancia y proyecte las luces bajas. La distancia entre las cruces y los puntos P que corresponden a la inclinación de los faros debe ser de 10 cm, siendo éste el valor de 1% que indica la etiqueta adherida en el frontal de la cabina, debajo de la parrilla.

1. Tornillo para regulación del haz luminoso en sentido horizontal.
2. Tornillo para regulación del haz luminoso en sentido vertical.

Para estas regulaciones se debe abatir la cabina. El faro mostrado es el izquierdo.

Notas: Para mayor seguridad, hacer controlar la orientación de los faros con el dispositivo apropiado en la Red de Asistencia Iveco.

Redutor de tensão para acessórios

O rádio, a tomada para acessórios, e a eventual instalação de um sistema para comunicações, são alimentados através de um redutor de tensão de 24 V para 12 V previsto para um consumo máximo de 10,5A.

Instalação de aparelhos elétricos suplementares

Não é aconselhável a instalação de aparelhos elétricos / eletrônicos suplementares não previstos e autorizados pela Rede de Assistência Iveco.

Manutenção da cabine

Lavagem

Para lavar a cabine, evite:

- Usar aditivos ou detergentes (salvo os neutros ou específicos).
- Usar vapor ou água quente.
- Usar água sob pressão.
- Fazê-lo a pleno sol.

É conveniente:

- Não usar água suja.
- Para lavar as partes de plástico, siga o mesmo procedimento.
- Depois de lavar, seque a cabine por meio de ar comprimido.
- Revise periodicamente as drenagens, assegurando-se de que não se encontram obstruídas. Se for necessário, desobstruí-las com ar comprimido.

As marcas causadas por pedras (ou outros pequenos danos na pintura) devem ser retocadas imediatamente.

Reductor de tensión para accesorios

La radio, la toma para accesorios, y la eventual instalación de un sistema para comunicaciones, se alimentan a través de un reductor de tensión de 24 V para 12 V previsto para un consumo máximo de 10,5 A.

Instalación de aparatos eléctricos suplementarios

No se aconseja instalar aparatos eléctricos / electrónicos suplementarios que no sean provistos y autorizados por la Red de Asistencia Iveco.

Mantenimiento de la cabina

Lavado

Para lavar la cabina debe evitarse:

- Usar aditivos o detergentes (salvo los neutros o específicos).
- Usar vapor o agua caliente.
- Usar agua con excesiva presión.
- Hacerlo a pleno sol.

Es conveniente:

- Usar solamente aguas blandas.
- Para el lavado de las partes externas de plástico, hacerlo con el mismo procedimiento.
- Luego del lavado secar la cabina con aire comprimido.
- Periódicamente revisar los drenajes asegurándose que no se encuentren obstruidos, si fuese necesario destaparlos, hacerlo con aire comprimido.

Las saltaduras causadas por piedras, como así también otros pequeños daños en la pintura, deben repararse de inmediato

Limpeza interior

Mantenha o interior da cabine limpo e seco.

Evite o acúmulo de pó no habitáculo, aspirando-o periodicamente.

A limpeza das partes de plástico do habitáculo deve ser feita seguindo-se o mesmo procedimento adotado para uma lavagem normal da cabine. Na presença de manchas difíceis de remover, use algum produto específico para plásticos, seguindo as instruções do fabricante.

As manchas em tapetes e estofados devem ser removidas com uma solução de sabão neutro e água morna.

Não use solventes. Na presença de manchas difíceis de remover, use um tira-manchas específico, seguindo as instruções do fabricante do produto.

Adesivos

Na operação de aplicação ou eliminação de adesivos, não use elementos cortantes.

Limpieza interior

Mantenga el interior de la cabina limpio y seco.

Evite la acumulación de polvo en el habitáculo aspirándolo periódicamente.

La limpieza de partes de plástico del habitáculo, hágala con el mismo procedimiento del lavado normal de la cabina. Ante la presencia de manchas rebeldes, use algún producto específico para plásticos, siguiendo las instrucciones del fabricante.

Las manchas en alfombras y tapizados quítelas con una solución jabonosa templada, no use solventes.

Ante la presencia de manchas rebeldes use un quitamanchas específico siguiendo las instrucciones del fabricante.

Calcomanías

En la operación de aplicación o eliminación de calcomanías o adhesivos en general, no use elementos cortantes.

Limpador do para-brisa, lavador do para-brisa

Utilizando os degraus e alças de auxílio frontais indicados, controle periodicamente as palhetas dos limpadores do para-brisa. Se estiverem gastas e sujas poderão reduzir notavelmente a visibilidade.

Limpe com regularidade o para-brisa, desta forma aumentará o tempo de vida das palhetas.

Não acione o limpador de para-brisa com o vidro seco.

Se os limpadores apresentarem a borraça da palheta com zonas deformadas e desgastadas, substitua-as.

Verifique que os esguichos de água lançam os jatos adequados e orientados corretamente. Se os esguichos não funcionam, controle que os circuitos de alimentação não estejam obstruídos.

Limpe os orifícios dos esguichos com uma agulha.

Estribos e degraus

Utilize-os para subir e descer da cabine e para a assistência dos elementos externos como os limpadores de para-brisas, viseira para-sol, snorkel, conexões do reboque, etc.

Para sua segurança, mantenha-os sempre limpos.



Limpiaparabrisas, lavaparabrisas

Utilizando los peldaños y agarraderas indicados controle periódicamente las escobillas. Si están gastadas y sucias pueden reducir notablemente la visibilidad.

Limpe con regularidad el parabrisas, de esta forma aumentará el tiempo de vida de las escobillas.

No accione el limpiaparabrisas con el cristal seco.

Si las escobillas presentan sus perfiles de caucho con zonas deformadas y desgastadas, sustitúyalas.

Compruebe que los surtidores de agua suministren un chorro adecuado y orientado correctamente. Si los surtidores no funcionan, controle que los circuitos de alimentación no estén obstruidos.

Quite las impurezas de los orificios de salida utilizando una aguja.

Estribos y peldaños

Utilícelos para el ascenso y descenso de la cabina, y para la asistencia de elementos externos como limpiaparabrisas, visera, snorkel, conexiones del remolque, etc.

Para su seguridad, manténgalos siempre limpios.

Manutenção das árvores de transmissão (Cardans)

Lubricar o cardan e as cruzetas conforme indicado abaixo:

Veículos 4x2 e 6x2:

- 1 - Engraxar as cruzetas do cardan principal.

Veículos 6x4:

- 1 - Engraxar as cruzetas do cardan principal.
- 2 - Engraxar as cruzetas do cardan entre eixos trativos (Tandem).
- 3 - Engraxar o tubo do cardan entre eixos.

Notas:

- Verificar folgas e danos nos cardans (todos).
- Alguns veículos não possuem o pino para lubrificação. Neste caso, a lubrificação não é necessária.

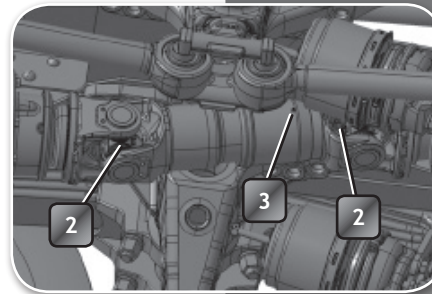
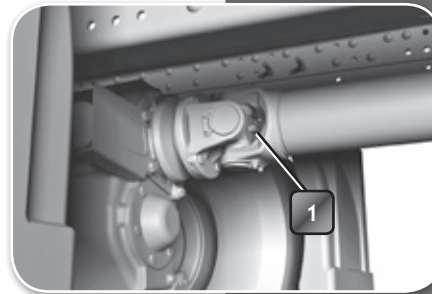

Mantenimiento de los árboles de transmisión (Cardans)

Lubricar el cardan y las cruzetas según se indica abajo:

Vehículos 4x2 y 6x2:

- 1 - Engrasar las cruzetas del cardan principal.

Vehículos 6x4:

- 1 - Engrasar las cruzetas del cardan principal.
- 2 - Engrasar las cruzetas del cardan entre ejes tractivos (Tandem).
- 3 - Engrasar el tubo del cardan entre ejes.

Notas:

- Comprobar si hay holguras y daños en los cardans (todos).
- Algunos vehículos no tienen engrasador. En este caso, no es necesaria la lubricación.

Operaciones eventuales o de emergencia

Operações eventuais ou de emergência

Este capítulo oferece indicações sobre:

- Identificação de eventuais inconvenientes.
- Substituição de uma roda.
- Troca de um fusível.
- Troca de uma lâmpada.
- Reboque do veículo.
- Partida de emergência.
- Partida com bateria auxiliar.
- Desativação do freio de estacionamento.

Este capítulo facilita indicaciones sobre:





- Identificación de eventuales inconvenientes.
- Sustitución de una rueda.
- Sustitución de un fusible.
- Sustitución de una lámpara.
- Remolque del vehículo.
- Arranque de emergencia.
- Puesta en marcha con batería auxiliar.
- Desactivación del freno de estacionamiento.







Guía rápido para identificação de eventuais inconvenientes





Sinais no painel de instrumentos e/ou no monitor

Guía rápida para identificación de eventuales inconvenientes

Señales en el tablero de instrumentos y/o monitor

Señalizador Sinalizador	Inconveniente	Solución Solução
	Baja presión del aceite del motor. <i>Baixa pressão de óleo do motor.</i>	Con el motor frío controle el nivel con la varilla. Si es necesario, agregue aceite. Si la anomalía continúa entre en contacto con Iveco a través del número de teléfono del servicio de asistencia en emergencia Iveco. <i>Com o motor frio, controle o nível com a vareta e, se necessário, complete-o. Se a irregularidade continuar, entre em contato com a Iveco pelo telefone do serviço de emergência Iveco.</i>
	Alta temperatura del agua del motor. <i>Alta temperatura de água do motor.</i>	Entre en contacto con Iveco a través del número de teléfono del servicio de asistencia en emergencia Iveco (ver “Ventilador Embrague Electromagnético” página 175). <i>Entre em contato com a Iveco pelo telefone do serviço de emergência Iveco (veja Ventilador Embreagem Eletromagnético, página 175).</i>
	Bajo nivel del agua del motor. <i>Baixo nível de água do motor.</i>	Con el motor frío, agregue agua y líquido refrigerante al 50%. <i>Com o motor frio, acrescente água e líquido de arrefecimento a 50%.</i>
	Anomalía / avería en el sistema de inyección de Urea y escape. <i>Anomalia / avaria no sistema de injeção de Ureia e escapamento.</i>	Diríjase a la Red de Asistencia Iveco. <i>Dirija-se à Rede de Assistência Iveco</i>
	Bajo nivel del aceite del motor. <i>Baixo nível do óleo do motor.</i>	Con el motor frío controle el nivel con la varilla. Si es necesario, agregue aceite. Si la anomalía continúa entre en contacto con Iveco a través del número de teléfono del servicio de asistencia en emergencia Iveco. <i>Com o motor frio, controle o nível com a vareta e, se necessário, complete-o. Se a irregularidade continuar, entre em contato com a Iveco pelo telefone do serviço de emergência Iveco.</i>

Señalizador Sinalizador	Inconveniente	Solución Solução
	Avería sistema neumático de frenos. <i>Avaria sistema pneumático de freios.</i>	Diríjase a la Red de Asistencia Iveco para efectuar un control general del sistema. <i>Dirija-se à Rede de Assistência Iveco para efetuar um controle geral do sistema.</i>
 	Baja presión en el circuito neumático de los frenos delanteros / traseros / remolque estacionamiento. <i>Baixa pressão no sistema pneumático de freios dianteiros / traseiros / reboque / estacionamento.</i>	Inmovilice su vehículo y comuníquese con urgencia con Iveco a través del número de telefono del servicio de asistencia en emergencia Iveco. <i>Imobilize seu veículo e entre em contato com a Iveco pelo telefone do serviço de emergência Iveco, onde serão dadas as instruções a seguir.</i>
	Carga insuficiente de la batería. <i>Carga insuficiente da bateria.</i>	Diríjase a la Red de Asistencia Iveco. <i>Dirija-se à Rede de Assistência Iveco</i>
	Filtro de aire obstruido. <i>Filtro de ar obstruído.</i>	Sustituya el filtro. <i>Substitua o filtro.</i>
	Filtro de combustible obstruido. <i>Filtro de combustível obstruído.</i>	Sustituya el filtro. <i>Substitua o filtro.</i>
	Cabina destrabada. <i>Cabine destravada.</i>	Complete la operación de descenso de la cabina. Si el problema persiste diríjase a la Red de Asistencia Iveco. <i>Complete a operação de descida da cabine. Se o problema persistir, dirija-se a Rede de Assistência Iveco.</i>
EDC	Anomalía / avería en sistema de inyección. <i>Anomalia / avaria no sistema de injeção.</i>	Diríjase a la Red de Asistencia Iveco. <i>Dirija-se à Rede de Assistência Iveco</i>

Señalizador Sinalizador	Inconveniente	Solución Solução
	Baja temperatura ambiente. <i>Baixa temperatura ambiente.</i>	Regular los comandos de calefacción. <i>Regular os comandos de aquecimento.</i>
 AdBlue	Bajo nivel de ARNOX 32. <i>Baixa nível de ARLA 32.</i>	Reabastezca el depósito. <i>Complete o nível do reservatório.</i>
	Anomalía en los sistemas opcionales de ABS. <i>Anomalia nos sistemas opcionais ABS.</i>	Entre en contacto con Iveco a través del número de teléfono del servicio de asistencia en emergencia Iveco. <i>Entre em contato com a Iveco pelo telefone do serviço de emergência Iveco.</i>
	Bajo nivel del líquido del lavaparabrisas. <i>Baixo nível do líquido do limpador do para-brisas.</i>	Complete el nivel con agua y Tutela Professional SC 35 (ver página 66). <i>Complete o nível com água e Tutela Professional SC 35 (veja página 66).</i>
	Bajo nivel de aceite de la dirección hidráulica. <i>Baixo nível de óleo da direção hidráulica.</i>	Realizar la operación de control 7 (página 137). Reponer aceite. <i>Realizar a operação de controle 7 (página 137). Adicionar óleo</i>

Para tirar uma roda:

Se possível, estacione o veículo num lugar plano e firme.

Com a roda a ser substituída ainda no chão, afrouxe parcialmente as porcas de fixação.

Levante a roda, aplicando o macaco nos pontos indicados nas figuras, respectivamente para o eixo dianteiro e traseiro(s).

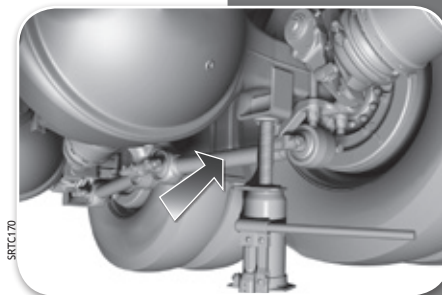
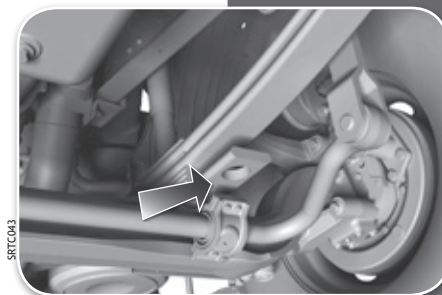

Para sacar uma rueda:

Estacione el vehículo preferentemente en un terreno plano y compacto. Con la rueda a sustituir en contacto con el piso, afloje parcialmente las tuercas de fijación.

Levante la rueda aplicando el gato en los puntos indicados en las figuras, respectivamente para el eje y para el puente.

Atenção! Para usar corretamente o macaco deve-se seguir rigorosamente as instruções que aparecem na placa do mesmo. Além disso, lembre-se de que antes de levantar o veículo, além de aplicar o freio de estacionamento, é conveniente bloquear com calços as rodas que ficam no chão.

Para colocar uma roda:

Antes da montagem, limpe cuidadosamente os prisioneiros, as porcas e as superficies de apoio.

Para obter um ajuste correto, lubrifique um pouco a superfície de contato entre a porca e a arruela incorporada e as roscas dos prisioneiros.

Aperte levemente as porcas conforme a sequência indicada na figura, para que a roda se acople corretamente com o elemento a que será fixada.

Baixe o macaco até que a roda faça contato com o chão, e termine o ajuste das porcas ajudando com o peso do corpo (70 kg aproximadamente) sobre o extremo da chave de rodas e respeitando a sequência mencionada.

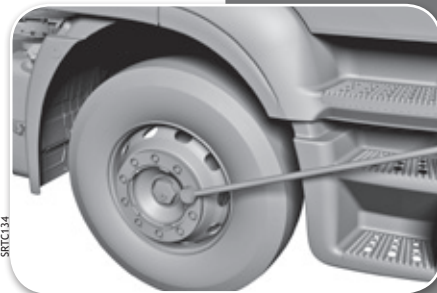
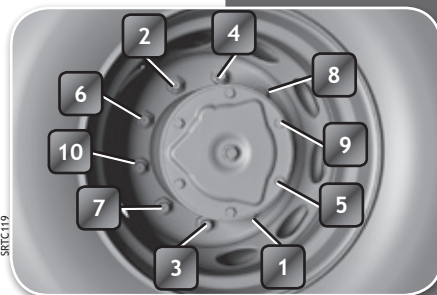

¡Atención! Para usar correctamente el gato, hay que seguir las instrucciones que aparecen en la placa del mismo. Tenga presente también que antes de levantar una rueda, además de aplicar el freno de estacionamiento, es conveniente calzar las que quedan apoyadas en el piso.

Para colocar una rueda:

Antes del montaje de la rueda, limpie los tornillos, las tuercas y sus superficies de apoyo.

Para obtener un apriete correcto y un fácil desmontaje posterior, es aconsejable lubricar ligeramente las superficies de contacto entre la tuerca y la arandela incorporada, como así también las roscas.

Apriete ligeramente las tuercas según el orden indicado en la figura, a fin de que la rueda se acople correctamente con su superficie de apoyo.

Baje el gato hasta que la rueda haga contacto con el piso.

Termine el apriete actuando con el peso del cuerpo (aproximadamente 70 kg) sobre el extremo de la palanca de dotación y respetando el orden de apriete mencionado.



Importante!

Um aperto excessivo pode ser prejudicial, portanto não é recomendável utilizar ferramentas gerais como prolongadores, que não venham com as ferramentas do veículo.

Quando o veículo é novo e depois de cada desmontagem da roda, deve-se revisar o ajuste das porcas depois dos primeiros 50 km e os 100 km seguintes.



Lembre-se! Para sua segurança e a segurança dos outros, não utilize rodas ou elementos que não estejam previstos pela Iveco como equipamento original.

Valores de aperto = 560 a 690 Nm (57 a 70 kgm).

Alta temperatura de água do motor

O ventilador do motor é do tipo “Embreagem Eletromagnética”. Sua atuação depende da temperatura de funcionamento do motor. No caso de se verificar excessiva temperatura da água no termômetro (29 , página 27), pare imediatamente o motor e consulte uma Oficina Autorizada da Rede de Assistência Iveco.



¡Importante!

Un apriete excesivo resulta perjudicial, por lo tanto no es recomendable utilizar herramientas suplementarias como tubos, prolongaciones, etc., que no se suministren como dotación normal del vehículo.

Quando la unidad es nueva, y después de cada desmontaje de la rueda, se ha de revisar el apriete de las tuercas después de los primeros 50 km y a los 100 km siguientes.



¡Recordar! Para su seguridad y la seguridad de los demás, se recomienda no utilizar ruedas o elementos de fijación que no sean provistos por Iveco como equipamiento original.

Par de apriete = 560 a 690 Nm (57 a 70 kgm).

Alta temperatura del agua del motor

El ventilador del motor es del tipo “Embrague Electromagnético”, y su giro depende de la temperatura de funcionamiento del motor. En el caso de verificar excesiva temperatura del agua en el termómetro (29 página 27), pare inmediatamente el motor y consulte un Taller Autorizado de la Red de Asistencia Iveco.

Instalação elétrica

Caixas de fusíveis e relés

Localizadas em frente ao acompanhante. Para acessar os módulos principais, levante a tampa do porta-documentos, gire levemente os parafusos 1 indicados para a esquerda e remova o conjunto. Há uma etiqueta fixada na parede interior do porta-documentos que ilustra, para cada fusível, a função estabelecida e sua relativa amperagem.

Para ter acesso ao módulo que contém os fusíveis para as luzes do reboque, retire a tampa debaixo do porta-documentos retirando os parafusos 2. Adherida à mesma se encontra a etiqueta correspondente.

O significado de cada ideograma é descrito nas páginas seguintes.

Nota: Podem-se observar ideogramas de fusíveis para dispositivos que não estão presentes no veículo, e correspondem a versões específicas.

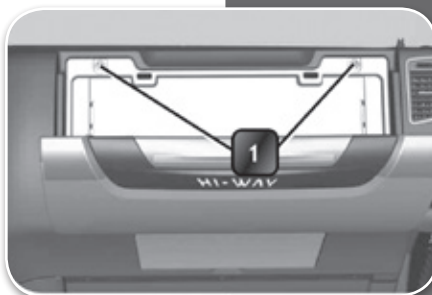

Instalación eléctrica

Cajas de fusibles y relés

Situadas al frente del acompañante. Para acceder a los módulos principales levante la tapa del porta documentos, gire levemente los tornillos 1 indicados hacia la izquierda y remueva el conjunto. Adherida en la central electrónica se encuentra una etiqueta que ilustra, para cada fusible, la función protegida y

el correspondiente amperaje. Para acceder al módulo que contiene los fusibles para las luces del remolque, retire la tapa debajo del porta documentos sacando los tornillos 2. Adherida a la misma se encuentra la correspondiente etiqueta.

El significado de cada ideograma se describe en las páginas siguientes.

Nota: Se pueden observar ideogramas de fusibles para dispositivos que no están presentes en el vehículo, y que corresponden a versiones específicas.

Atenção!

- Antes de efetuar qualquer intervenção na instalação elétrica, desligue os cabos das baterias.
- Evite manipular a instalação elétrica, dirija-se à **Rede Assistencial Iveco**.
- Só utilize fusíveis da amperagem prescrita, **perigo de incêndio**.
- Só substitua os fusíveis depois de ter eliminado a causa do inconveniente.
- Não intervenha sobre os relés. Dirija-se à **Rede Assistencial Iveco**.
- Modificações ou reparações do equipamento elétrico executadas de modo não correto sem levar em conta as características técnicas da instalação, podem causar anomalias de funcionamento com **risco de incêndio**.

¡Atención!

- Antes de efectuar cualquier intervención en la instalación eléctrica, desconecte los cables de las baterías.
- Evite manipular la instalación eléctrica, concurra a la **Red de Asistencia Iveco**.
- Sólo utilice los fusibles con el amperaje prescrito, **peligro de incendio**.
- Sólo sustituya los fusibles después de haber eliminado la causa del inconveniente.
- No intervenga sobre los telerruptores. Concurra a la **Red de Asistencia Iveco**.
- Modificaciones o reparaciones del equipamiento eléctrico ejecutadas incorrectamente y sin tener en cuenta las características técnicas de la instalación, pueden ser causa de anomalías de funcionamiento con **riesgo de incendio**.

Central porta-fusíveis na bateria

No chassi ao lado das baterias, atrás do interruptor de desligamento das baterias; é possível ter acesso à caixa de fusíveis abrindo as duas pinças metálicas.

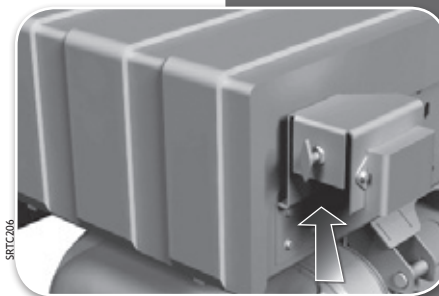

SRTC206

Centralita porta fusibles en la batería



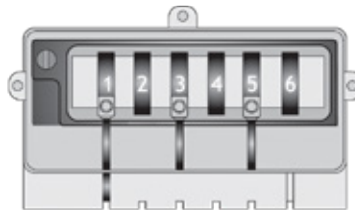





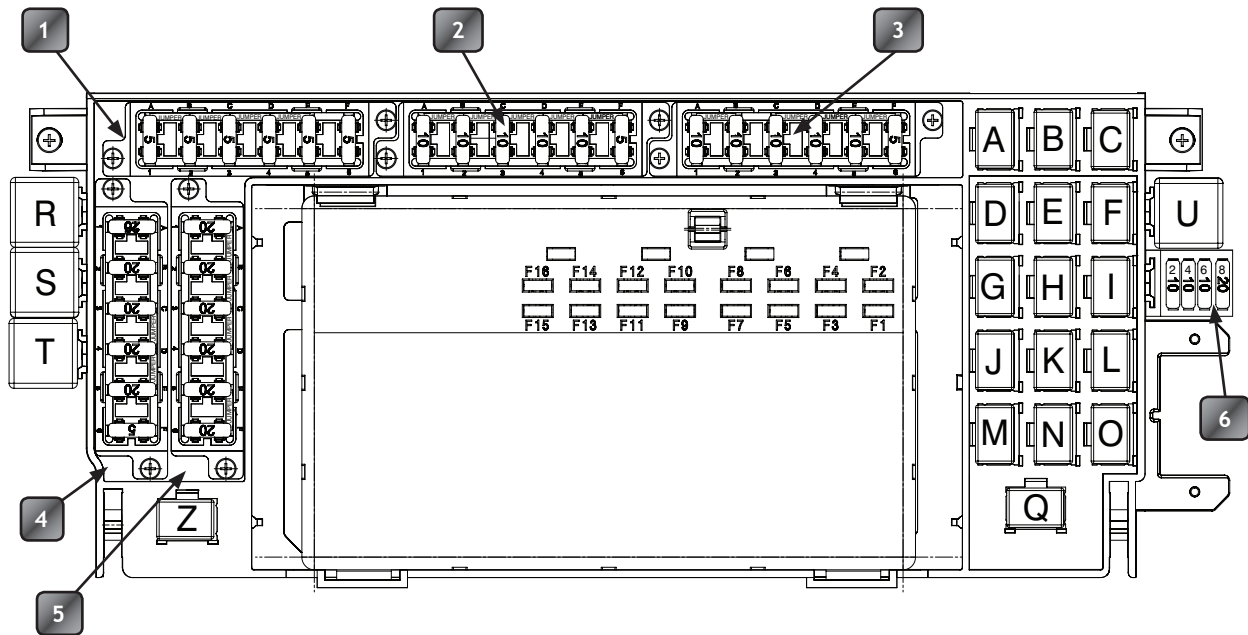

En el chasis al lado de las baterías, detrás del interruptor de desconexión de las baterías; es posible tener acceso a la caja de fusibles abriendo las dos pinzas metálicas.











Posição / Posición	Amp.	Fusible / Fusivéis
1	30	MET
2		—
3		EDC
4		—
5		ABS
6		—











SRTC24



Módulo (1)				Módulo (2)			
Ref.	Amp.	Símbolo	Función protegida / Função protegida	Ref.	Amp.	Símbolo	Función protegida / Função protegida
1	5A		Aire Acondicionado <i>Ar-condicionado</i>	1	10A		Refrigerador <i>Geladeira</i>
2	5A	SWI	SWI <i>SWI</i>				Alimentación de la toma de diagnóstico <i>Alimentação da tomada de diagnóstico</i>
3	5A		central de traba de las puertas - luz de lectura / <i>Central do travamentos das portas - luz de leitura</i>	2	10A		Toma de remolque - luz de giro lado izquierdo <i>Tomada de reboque - luz de seta lado esquerdo</i>
4	5A		Iluminación central - porta objetos luz interior color roja <i>Iluminação porta - objetos - luz interior cor vermelha</i>	3	10A		Toma de remolque - luz de giro lado derecho <i>Tomada de reboque - luz de seta lado direito</i>
5	5A		Rebatimiento eléctrico de la cabina <i>Rebatimento elétrico da cabine</i>	4	10A		Central de la transmisión automatizada <i>Central da transmissão automatizada</i>
6	5A		Cortina eléctrica <i>Cortina elétrica</i>	5	10A		Luces de profundidad (faro alto) <i>Luzes de profundidade (farol alto)</i>
			Alimentación de la toma de fuerza <i>Alimentação da tomada de força</i>	6	5A		Luces internas <i>Luzes internas</i>

Módulo (3)				Módulo (5)						
Ref.	Amp.	Símbolo	Función protegida / Função protegida	Ref.	Amp.	Símbolo	Función protegida / Função protegida			
1	10A			1	20A		Alimentación de la toma de 24 V <i>Alimentação da tomada de 24 V</i>			
2	10A		Barufald (electroventilador) / <i>Barufald (eletroventilador)</i>	2	20A		Climatizador <i>Climatizador</i>			
3	10A		Señal de encendido para el ABS del acoplado / <i>Sinal de ignição para o ABS do reboque</i>				Alimentación de la toma de 24 V da cama <i>Alimentação da tomada de 24 V la cama</i>			
4	10A		Central de traba de las puertas / <i>Central de travamento das portas</i>				3	20A		Luz pedal de freno remolque <i>Luz pedal de freio reboque</i>
5	10A		ABS - Válvula moduladora / <i>ABS - válvula moduladora</i>	4	20A		Aire acondicionado <i>Ar condicionado</i>			
6	5A		Freno de estacionamiento / <i>Freio de estacionamento</i>	5	20A		Auxilio de arranque <i>Auxílio de partida</i>			
Módulo (4)				6	20A		Calientamiento del prefiltro de com- bustible <i>Aquecimento do pré filtro de combus- tível</i>			
1	25A		Rebatimiento eléctrico de la cabina <i>Rebatimento elétrico da cabine</i>				Módulo (6)			
2	20A	SCR	Central UDA (SCR) <i>Central UDS (SCR)</i>				2	10A		Intarder / <i>Intarder</i>
3	20A		Espejos retrovisores eléctricos y calentados <i>Espelho retrovisores elétricos e aquecidos</i>	4	10A		Intarder / <i>Intarder</i>			
4	20A		Módulo Central Expansión / PTO <i>Módulo Central Expansão / PTO</i>	6	10A		Suspensión neumática / <i>Suspensão pneumática</i>			
5	20A		Módulo Central Expansión / PTO <i>Módulo Central Expansão / PTO</i>	8	20A		Suspensión neumática / <i>Suspensão pneumática</i>			
6	5A									

**FUSÍBLES CENTRAL ELECTRÔNICA [BODY] /
 FUSÍVEIS CENTRAL ELETRÔNICA [BODY]**

Ref.	Amp.	Símbolo	Función protegida / Função protegida	Ref.	Amp.	Símbolo	Función protegida / Função protegida
1	10A		Módulo Central Expansión (PTO) / <i>Módulo Central Expansão (PTO)</i>	9	10A	ST14 PRED. 	Predisposición encarrozador - PTO / <i>Pré-disposição encarrozador - PTO</i>
2	20A			10	10A		Bocina / <i>Buzina</i>
3	10A	VCM	VCM / <i>VCM</i>	11	20A		Reductor tensión 24 V - 12 V / <i>Redutor tensão 24 V - 12 V</i>
4	5A		Cluster - taquígrafo / <i>Cluster - tacógrafo</i>	12	10A		Espejo retrovisor térmico / <i>Espelho retrovisor térmico</i>
5	20A		ABS - válvula moduladora / <i>ABS - válvula moduladora</i>	13	10A		PTO / <i>PTO</i>
6	20A			14	10A		
7	20A			15	5A	 ST14 PRED.	Aire acondicionado - predisposición encarrozador - PTO / <i>Ar condicionado</i> <i>- pré-disposição encarrozador - PTO</i>
8	20A		Motor de arranque / <i>Motor de partida</i>	16	20A		Vidrio eléctrico / <i>Vidro elétrico</i>

Descripción de relés / Atribuição de relés

APLICACIÓN / APLICAÇÃO		
Pos.	Función / Função	COD.
A	Electroventilador (Barufaldi) / <i>Eletoventilador (Barufaldi)</i>	25737
B	Freno de estacionamiento del relais de la lógica (Carreta) / <i>Relé lógica freio estacionamento (carreta)</i>	25113
C	Desl. Freno del carro del control de travesía conducido / <i>Desl. cruise control freio carreta acionado</i>	25731
D	Gato del acoplado - Luz de flecha del lado derecho / <i>Tomada reboque - luz seta lado direito</i>	25402 DX
E	Gato del acoplado - Luz de flecha del lado izquierdo / <i>Tomada reboque - luz seta lado esquerdo</i>	25402 SX
F	Gato del acoplado - Luz de freno / <i>Tomada reboque - luz de freio</i>	25006
G	Luz de lectura / <i>Luz de leitura</i>	25819
H	Faro de niebla / <i>Farol de neblina</i>	25010
I	Espejo eléctrico / <i>Retrovisor elétrico</i>	25813
J	Luces de interior - Blanco y rojo / <i>Luzes internas - branca e vermelha</i>	25725
K		25874
L		25310
M	Manual de aire acondicionado / <i>Ar condicionado manual</i>	25332A
N		25332B
O		25327
Q	Aire acondicionado digital / <i>Ar condicionado digital</i>	25332
R		25721
S	Cabina de rebatir / <i>Rebatimento cabine</i>	25722
T		25723
U	Pre-calentamiento del filtro de combustible / <i>Aquecimento pré filtro combustivel</i>	25825
Z	Alimentación pos-llave (+15) / <i>Alimentação pós chave (+15)</i>	25725

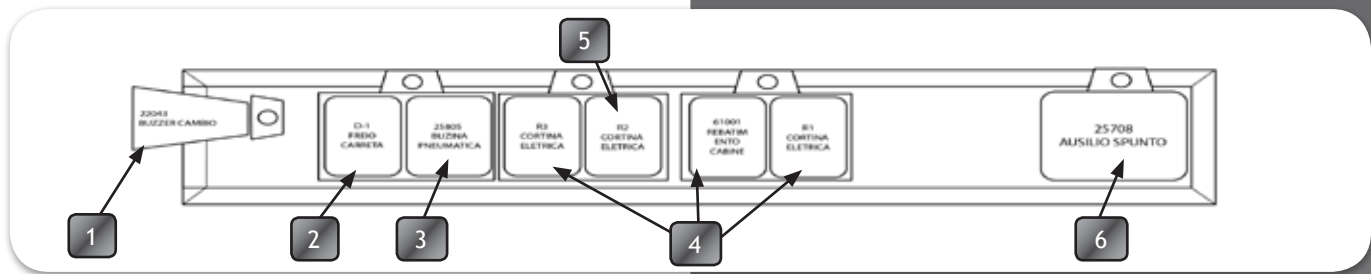

**RELE FIJADO DETRÁS DEL PANEL DE INSTRUMENTOS /
RELE FIXADO ATRÁS DO PAINEL DE INSTRUMENTOS**

Ref.	Función protegida / Função protegida	Ref.	Función protegida / Função protegida
1	22043 BUZZER CAMBIO / 22043 ALARME DE MUDANÇA	4	R3 CORTINA ELÉTRICA / R3 CORTINA ELÉCTRICA R2 CORTINA ELÉTRICA / R2 CORTINA ELÉCTRICA R1 CORTINA ELÉTRICA / R1 CORTINA ELÉCTRICA
2	D-1 CARRETA DE FRENO / D-1 FREIO CARRETA	5	61001 CABINA DE REBATIR / 61001 REBATIN ENTO CABINE
3	25805 BOCINA NEUMÁTICA / 25805 BUZINA PNEUMÁTICA	6	RELE - MONTADO NO CHICOTE / RELE - MONTADO EN EL LÁTIGO 25708 AUSILIO SPUNTO

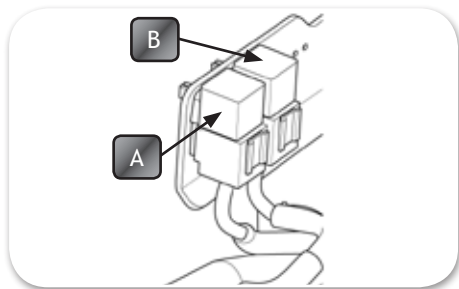

**RELÉ LATERAL DEL PASAJERO DE MONTAJE /
MONTAGEM RELÉ LADO PASSAGEIRO**

Ref.	Función protegida / Função protegida
A	A- Juego de relé / A- Rele Partida
B	Llave del poste de la energía rele / +15 / Rele alimentação pós chave / +15

funcionamento das centrais instaladas a bordo do veículo, é necessário ater-se às seguintes prescrições:

- No caso de intervenções no chassi que necessitem de soldagem por arco eléctrico, é preciso desconectar os conectores das centrais eletrônicas.
- Quando efetuar soldagens perto da central, desmonte-a do chassi.
- Não desconecte nem ligue os conectores das centrais com o motor funcionando ou com as centrais alimentadas.
- Depois de cada operação de manutenção em que as baterias tenham sido removidas, verifique se os bornes estão bem conectados aos polos
- Não desconecte as baterias com o motor em funcionamento.
- Não utilize recarregadores de baterias para dar partida no motor.
- Desconecte as baterias da rede no caso de recarregá-las.
- Extraia as centrais eletrônicas quando realizar operações que exijam temperaturas superiores a 80°C.

Precauciones con centrales electrónicas instaladas

Con el objeto de no efectuar falsas maniobras que puedan dañar en forma permanente, o degradar el funcionamiento de las centrales instaladas a bordo del vehículo, es una buena norma atenerse a las siguientes prescripciones:

- En caso de intervenciones en el bastidor que requieran soldaduras por arco eléctrico, es preciso desconectar las centrales electrónicas.
- En el caso que la soldadura sea cerca de la central se debe desmontar ésta del bastidor.
- No desconecte ni conecte las centrales con el motor en marcha o estando éstas alimentadas.
- Después de cada operación de mantenimiento en la que se haya tenido que desmontar las baterías, al volver a montarlas cerciórese de que los bornes estén bien fijados a los polos.
- No desconecte las baterías con el motor en marcha.
- No utilice un aparato de recargar baterías para hacer arrancar el motor.
- Desconecte las baterías de la red de a bordo en caso de recargarlas.
- Extraiga las centrales electrónicas cuando se realicen operaciones que generen temperaturas superiores a los 80°C.

Precauções operativas obrigatórias

Antes de efetuar reparações na central eléctrica, e a fim de eliminar um perigo de curto-circuito, adotar obrigatoriamente as seguintes precauções:

- Antes de extrair o relé da central, é indispensável desconectar os bornes das baterias.
- Deve-se montar um relé novo, se ao desmontá-lo da central, estiver solta a carcaça de plástico ou se o relé tiver sido aberto por qualquer outro motivo.

Partida com bateria auxiliar

- Desligue os motores dos veículos
- Conecte os dois terminais positivos, (1) com o (2), e, em seguida, conecte o terminal negativo (3) da bateria carregada ao ponto (4) do veículo que precisa de assistência. Dê partida no motor do veículo com a bateria descarregada e retire os cabos.
- Desconecte os cabos na ordem inversa (4-3-2-1).

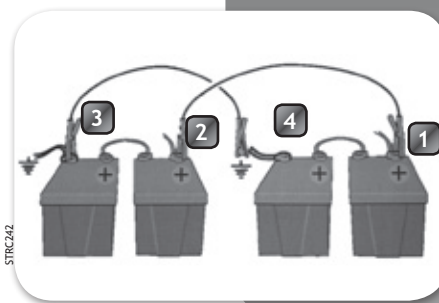

Precauciones operativas obligatorias

Antes de efectuar reparaciones en las centrales de la instalación eléctrica, y con el fin de eliminar un peligro de cortocircuito, se deben adoptar obligatoriamente las precauciones siguientes:

- Antes de extraer el telerruptor de la central, es indispensable desconectar los bornes de las baterías.
- Se deberá montar un telerruptor nuevo, si al desmontarlo de la central se hubiera despegado la funda de plástico o se hubiera abierto el telerruptor por cualquier motivo.

Puesta en marcha con batería auxiliar

- Apague los motores de los vehículos.
- Conecte los dos terminales positivos, (1) con (2), y luego conecte el terminal negativo (3) de la batería cargada al punto (4) del vehículo que necesita asistencia. Ponga en marcha el motor del vehículo con la batería descargada y saque los cables.
- Desconecte los cables en orden inverso (4-3-2-1).

Substituição das lâmpadas



Atenção! As lâmpadas e seus relativos casquilhos podem estar muito quentes.



Ao manipular uma lâmpada halogênea, evite o contato direto dos dedos com o bulbo, pois isto diminui sua eficácia. No caso de contato acidental, limpe-a com álcool e deixe-a enxugar.

Luzes dianteiras

Grupo óptico dianteiro

1. Luz baixa, luz de posição.
2. Luz alta.
3. Luz de seta frontal.
4. Luz de seta lateral.
5. Farol de neblina.
6. Farol de milha/profundidade.
7. Tampa para assistência.

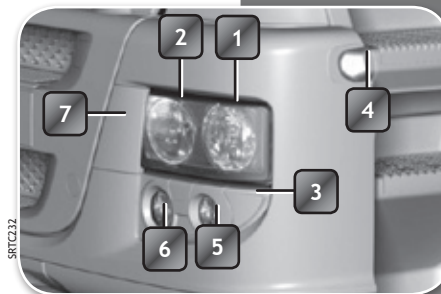

Sustitución de lámparas



¡Atención! Las lámparas y sus correspondientes casquillos pueden estar muy calientes.



Al manipular una lámpara halógena, evite el contacto directo de los dedos con la ampolla, pues ello disminuye su eficacia. En caso de contacto accidental, límpiela con alcohol y déjela secar.

Luces anteriores

Grupo óptico anterior

1. Luz baja, luz de posición.
2. Luz alta.
3. Luz de giro frontal.
4. Luz de giro lateral.
5. Faro antiniebla.
6. Faro de profundidad.
7. Tapa para asistencia.

Os faróis mostrados a seguir correspondem ao lado direito

Faróis principais

Retire cuidadosamente a tampa plástica 7 (página 175) colocada sob pressão.

Com a cabine basculada tire os dois parafusos 8 e gire o grupo óptico sobre seu pivô.

Retirando as tampas de borracha 9 e 10 se acessa as lâmpadas halogêneas das luzes altas e baixas e à lâmpada da luz de posição.

Luzes de seta

- Desligue os conectores 11 e 12.
- Girando os porta-lâmpadas ¼ de volta à esquerda, se acessa as lâmpadas para a sua substituição.

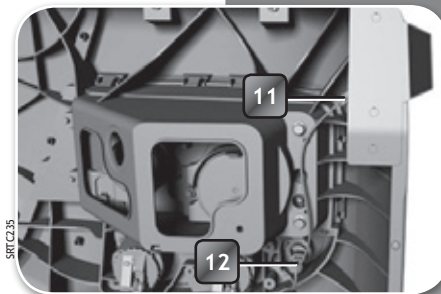
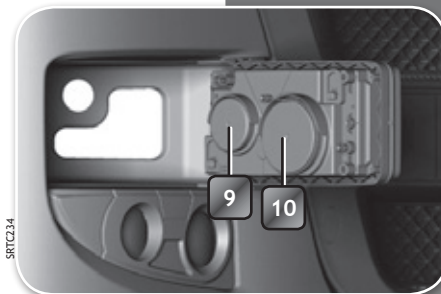
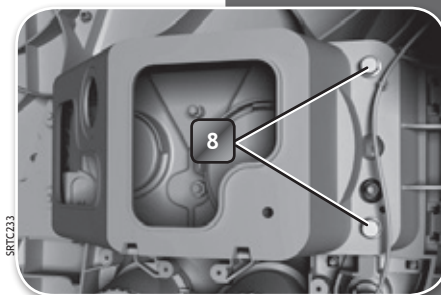

Los faros mostrados a continuación corresponden al lado derecho

Faros principales

Retire cuidadosamente la tapa plástica 7 (página 175) colocada a presión.

Con la cabina abatida saque los dos tornillos 8 y gire el grupo óptico sobre su pivot.

Retirando las tapas de goma 9 y 10 se accede a las lámparas halógenas de las luces altas y bajas, y a la lámpara de la luz de posición.

Luces de giro

- Desconecte las fichas 11 y 12.
- Girando los porta lámparas ¼ de vuelta hacia la izquierda, se accede a las lámparas para su sustitución.

Faróis de neblina

- Desligue os conectores 13.
- Girando brevemente a tampa 14 para a esquerda, se acessa as lâmpadas para a sua substituição.

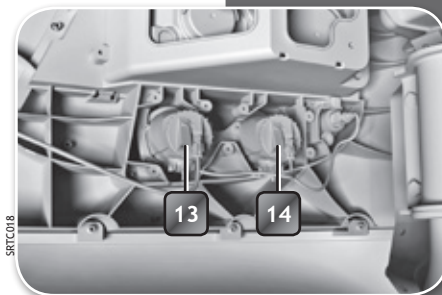

Faros antiniebla

- Desconecte las fichas 13.
- Girando brevemente la tapa 14 hacia la izquierda, se accede a las lámparas para su sustitución.

Luzes de delimitação dianteiras

- Remova o difusor soltando o parafuso 15 e substitua a lâmpada defeituosa.

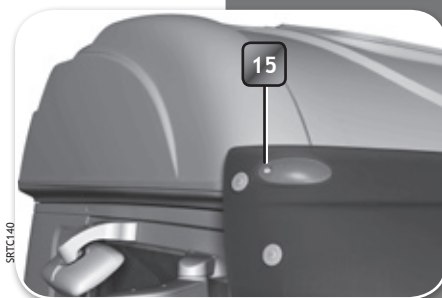

Luces de gálipo anteriores

- Desmonte el difusor sacando el tornillo 15 y sustituya la lámpara defectuosa.

Luzes internas

Luzes de cortesia

- Para retirar a lente 1, use uma chave de fenda pequena na relativa ranhura, fazendo leve pressão.
- Substitua a lâmpada.
- Reinstale a lente e faça pressão para cima até que trave.

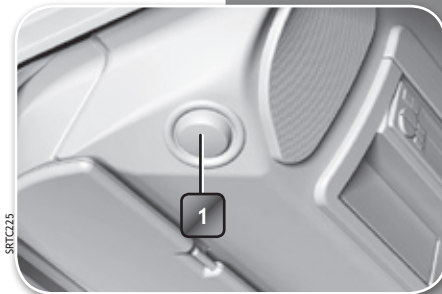

Luzes internas

Luzes de cortesia

- Para retirar el foco 1, actúe con un destornillador pequeño en la muesca correspondiente, ejerciendo leve presión.
- Sustituya la lámpara.
- Posicione el foco y presione hacia arriba hasta que trabe.

Luzes internas superiores (somente em veículos com teto médio)

- Remova as tampas 2 fazendo leve pressão com uma chave de fenda pequena na ranhura das mesmas.
- Retire a lente desroscando os dois parafusos.
- Remova o porta-lâmpadas fixado com um parafuso ao corpo da lente, desta forma poderá acessar as lâmpadas.

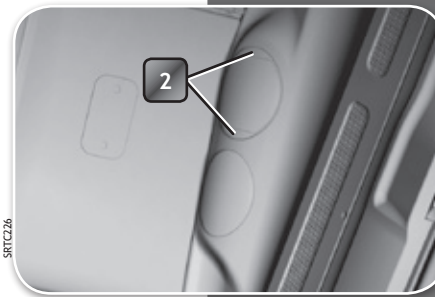

As Luzes de escada e as do teto acendem ao abrir qualquer porta e permanecem acesas por 30 a 60 segundos. Ao retirar a chave do contato as luzes do teto acendem e permanecem acesas durante 5 segundos.

Para ativação/desativação da luz central e necessário acionar a tecla 2 presente no painel (veja tecla 10 página 40).

Para ativação da luz superior vermelha basta acionar a tecla 3 presente no painel (veja tecla 13 página 40).

Luces interiores superiores (sólo en vehículos con techo medio)

- Remueva las tapas 2 haciendo una leve presión con un destornillador pequeño en el entalle de las mismas.
- Retire el plafón sacando los dos tornillos.
- Remueva el porta lámparas fijado con un tornillo al cuerpo del plafón y podrá acceder a las lámparas.

Las luces de escalera y las del techo se encienden al abrir cualquier puerta y permanecen encendidas durante 30 a 60 segundos . Al sacar la llave del contacto las luces de techo se encienden y permanecen encendidas durante 5 segundos.

Para activación/desactivación del la luz central es necesario activar la tecla 2 presente en el tablero (ver tecla 10 página 40). Para activación de la luz superior roja basta accionar la tecla 3 presente en el tablero (ver tecla 13 página 40).

Luzes traseiras

Grupo óptico traseiro (mostrado o esquerdo)

Remova o difusor tirando os quatro parafusos de fixação 1.

As lâmpadas estão colocadas da seguinte maneira:

2. Delimitação.
3. Seta.
4. Freio.
5. Lanterna.
6. Luz de neblina traseira (opcional).
7. Marcha a ré.
8. Lente para luz da placa.
9. Faróis laterais de delimitação.
(Somente para cavalos mecânicos, segundo versão/mercado)

Nota: A potência de todas as lâmpadas está indicada no Capítulo “Dados Técnicos”.

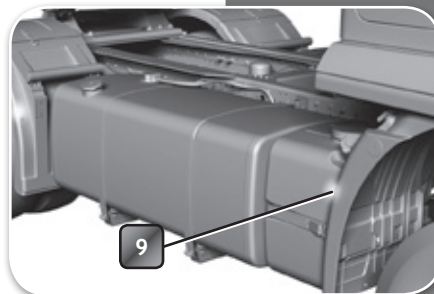
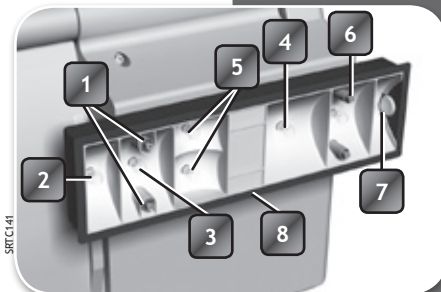

Luces posteriores

Grupo óptico posterior (se muestra el izquierdo)

Remueva el difusor sacando los cuatro tornillos de fijación 1.

Las lámparas se presentan colocadas de la siguiente manera:

2. Gálibo.
3. Giro.
4. Freno.
5. Posición.
6. Luz antiniebla trasera (opcional).
7. Marcha atrás.
8. Lente para luz de patente.
9. Luz de gálibo lateral. (Solo para vehículos Tractor, según versión/mercado).

Nota: La potencia de todas las lámparas está indicada en el Capítulo “Datos Técnicos”.

Para rebocar o veículo

Coloque o gancho de manobras fornecido com as demais ferramentas no alojamento correspondente (afastando antes a tampa do para-choque). Aperte-o bem.



Se houver necessidade de rebocar o veículo, desacoplar o eixo de transmissão do flange do diferencial. Com isso se evitará danificar a caixa de câmbio.

Para destravar a direção coloque a chave de contato na posição de pré-partida.

Atenção! Com o motor desligado o sistema hidráulico da direção fica inoperante. Contudo é possível manter o controle do veículo através do sistema mecânico com um aumento significativo do esforço sobre o volante.

Arranque em emergência

Se houver necessidade de dar partida no motor empurrando-se o veículo, certifique-se de que as baterias estejam conectadas e que a chave esteja na posição de pré-partida. Com isso não se danifica a instalação de recarga das baterias.



Para remolcar el vehículo

Coloque el gancho de maniobras provisto con la dotación en el alojamiento correspondiente (quitando previamente la tapa del paragolpes). Apriételo a fondo.



Si hubiera necesidad de remolcar el vehículo, desacople el árbol de transmisión en su unión con la brida del puente. Esto evitará daños en la caja de cambios.

Para desbloquear la dirección coloque la llave de contacto y gírela hasta la posición de pre arranque.

¡Atención! Si no es posible poner en marcha el motor, no funcionará la asistencia hidráulica de la dirección. La conexión mecánica entre el volante y las ruedas permitirá mantener el control del vehículo, aunque con un notable aumento del esfuerzo a ejercer sobre el volante para girarlo.

Arranque de emergencia

Si eventualmente se tuviera que efectuar el arranque del motor empujando el vehículo o mediante arrastre, cerciarse de que las baterías estén conectadas y que la llave esté girada en posición de pre arranque. De esta forma se evitará dañar el sistema de recarga de las baterías.

Lembrar: Se as baterias estiverem descarregadas, não tente dar partida no motor através de “tranco”, pois não funcionará a central eletrônica que comanda a alimentação de combustível.

Dispositivo para desativar o freio de estacionamento a molas

No caso de ter que rebocar o veículo não tendo este a suficiente pressão de ar no circuito para desbloquear o freio a molas, deve-se atuar da seguinte forma:

- Acione o freio de estacionamento (veja página 129).
- Gire o parafuso central de cada um dos cilindros no sentido anti-horário.

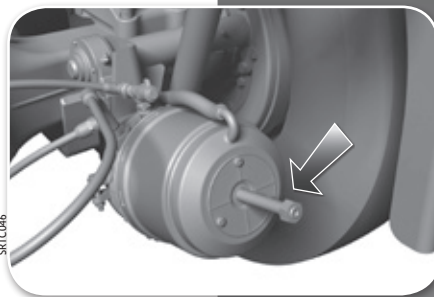

Recuerde: No intente arrancar el motor empujando o arrastrando el vehículo si las baterías están descargadas, pues no funcionará la central electrónica que comanda la alimentación de combustible.

Dispositivo para desactivar el freno posterior a resortes

En el caso de tener que remolcar el vehículo no teniendo en el circuito de aire la presión suficiente para desbloquear el freno de estacionamiento y emergencia, actúe de la siguiente forma:

- Accione el freno de estacionamiento (ver página 129).
- Gire el tornillo central de cada una de las cámaras de freno en sentido anti horario.



Preste muita atenção se esta operação se realiza em uma descida! Nesse caso utilize cunhas apropriadas nas rodas e assegure-se que o veículo de auxílio se encontre engatado e freado antes de desativar o sistema.



Depois de ter desativado o freio de estacionamento, o veículo só deverá mover-se rebocando-o, não tente fazê-lo funcionar de forma autônoma.

Não tente desmontar as câmaras de freio traseiras, pois isso implica um grave risco físico. Vá a uma Oficina Autorizada da Rede de Assistência Iveco.



¡Preste mucha atención si esta operación se realiza en una pendiente! En ese caso utilizar calzas apropiadas en las ruedas, y asegurarse que el vehículo de auxilio se encuentre enganchado y frenado antes de desactivar el sistema.



Después de haber desactivado el freno de emergencia, el vehículo sólo deberá moverse remolcándolo, no intente hacerlo funcionar en forma autónoma.

No intente desarmar las cámaras de freno posteriores, ello implica un grave riesgo físico. Concurra a un Taller Autorizado de la Red de Asistencia Iveco.

Abastecimientos

Abastecimientos

**Proteção, performance e desempenho.
Conte com esses itens de série na proteção do seu caminhão IVECO.**

**Protección, performance y desempeño.
Cuenta con estos ítems de serie en la protección de su camión IVECO.**

As linhas Urania, Coolant e Tutela foram desenvolvidas para reduzir o consumo de combustível e garantir o melhor desempenho e segurança para o seu caminhão IVECO.

Utilizando tecnologia de alta qualidade, os nossos fluidos e lubrificantes oferecem total proteção, menor desgaste e máximo rendimento.

Não faça da proteção um item opcional.

A excelência das linhas Urania, Coolant e Tutela está disponível em todas as concessionárias IVECO.

Las líneas Urania, Coolant y Tutela fueron desarrolladas para reducir el consumo de combustible, garantizar el mejor desempeño y seguridad para su camión IVECO.

Utilizando tecnología de alta calidad, nuestros fluidos y lubricantes ofrecen total protección, menor desgaste y máximo rendimiento.

No haga de la protección un ítem opcional.

La excelencia de las líneas de producto Urania, Coolant y Tutela están disponibles en todos los concesionarios IVECO.

PETRONAS
Urania

PETRONAS
Coolant

PETRONAS
TUTELA



Uma linha completa de produtos desenvolvidos
exclusivamente para o seu caminhão IVECO

*Una línea completa de productos desarrollados
exclusivamente para su camión IVECO.*



Garante a máxima proteção do seu caminhão com os
lubrificantes Urania, e os fluidos Coolant e Tutela,
recomendados pela IVECO em todo o mundo.

Informações no Brasil: 0800 99-3200

*Garantiza la máxima protección de su camión con los
lubrificantes Urania, y los fluidos Coolant y Tutela,
recomendados por IVECO en todo el mundo.*

Información en Argentina: 0800 222-0449

PETRONAS
Urania

PETRONAS
Coolant

PETRONAS
TUTELA



Produtos indicados pela Iveco

Productos indicados por Iveco

Componente a abastecer	L	Kg	Producto (Clasificación Internacional) Produto (Classificação Internacional)	
Depósito de combustible (1) Tanque de combustível	600/800	—	Gasoil ISO (ASTM D4057) - ISO 3171 (ASTM D4199) Óleo Diesel ISO (ASTM D4057) - ISO 3171 (ASTM D4199)	
Depósito de ARNOX 32 Reservatório de ARLA 32	55/100	—	Solución Acuosa de Urea según resolución S.E. nº 110/11 - DIN 70070 Solução Aquosa de Ureia segundo norma NBR ISO 22241-1	
Carter de motor sin cambio de filtro Cárter do motor sem troca do filtro	28	24,65	Urania FE - Sintético (SAE 5W-30; Iveco 18-1804 CLASSE TFE; ACEA E4/E7)	
Carter motor con cambio de filtro Cárter motor com troca do filtro	UFI Parker	30,75 29,95	27,07 26,37	O/ Ou Urania LD7 - Mineral (SAE 15W40; Iveco 18-1804; ACEA E4/E7)
Caja de cambios sin Intarder mecánica y automatizada Caixa de câmbio sem Intarder mecânica e automatizada	12,00	10,70	Aceite para transmisiones TUTELA Transmission XT-D 540 sintético (SAE 75W-80; ZF TE-ML 01E/02E)	
Caja de cambios con Intarder mecánica Caixa de câmbio com Intarder mecânica	21,50	19,25	Óleo sintético para transmissões TUTELA Transmission XT-D 540 sintético (SAE 75W-80; ZF TE-ML 01E/02E)	
Caja de cambios con Intarder automatizada Transmissão com Intarder automatizada	12	10,70		
Eje anterior (cada cubo de rueda) Eixo dianteiro (cada cubo de roda)	0,35	0,32	Aceite sintético SAE 50 Óleo sintético SAE 50	
Puente posterior para modelos 4x2 y 6x2 eje Meritor MS-23-186 (Suspensión nemática): Eixo traseiro modelo 4x2 e 6x2 eixo Meritor MS23-186 (Suspensão Pneumática): 490S44-48T; 490S44-48T/P; 600S44-48-56T; 600S44-48-56T/P (2)	21,50	19,10	Sintético: SAE 75W90; API GL-5/MT1 o / ou Mineral: SAE 85W140; API GL-5	
Puente posterior para modelos 4x2 y 6x2 eje Meritor MS-23-18X (Suspensión mecánica): Eixo traseiro modelo 4x2 e 6x2 eixo Meritor MS23-18X (Suspensão Mecânica) 490S44-48T; 490S44-48T/P; 600S44-48-56T; 600S44-48-56T/P (2)	18,00	16,02		

Componente a abastecer	L	Kg	Producto (Clasificación Internacional) Produto (Classificação Internacional)
Puentes modelos 6x4 intermedio Eixo modelos 6x4 intermediário (2)	22,00	19,60	<i>Sintético: TUTELA STARGEAR AX-ED (SAE 75W90; API GL-5/MT1) o / ou Mineral: TUTELA W140/M-DA (SAE 85W140; API GL-5)</i>
Puentes modelos 6x4 posterior Eixo modelos 6x4 taseiro (2)	19,00	16,90	
Tercer eje modelos 600S44T - 48T Terceiro eixo modelos 600S44T - 48T	-	3,00	Grasa de litio consistencia NLGI 3 <i>Graxa de litio consistência NLGI 3</i>
Dirección hidráulica Direção hidráulica	3,00	-	Aceite mineral para transmisiones automáticas ATF DEXTRON II <i>Oleo mineral para transmissões automáticas ATF DEXTRON II</i>
Comando embrague Comando embreagem	0,40	0,42	Líquido para comando embrague (DOT 4 - SAE J 1703 01/80; FIAT 9.55597) <i>Líquido para comando embreagem (DOT 4 - SAE J 1703 01/80; FIAT 9.55597)</i>
Levante cabina Basculamento da cabine	0,80	0,83	Líquido mineral para sistemas hidráulicos ISO 7308 <i>Líquido mineral para sistemas hidráulicos ISO 7308</i>
Chasis uso general Chassi uso geral	-	1,20	Grasa de litio consistencia NLGI 3 <i>Graxa de litio consistência NLGI 3</i>
Árboles de transmisión Árvores de transmissão	-	0,20	Grasa de litio consistencia NLGI 2 + MoS ₂ <i>Graxa de litio consistência NLGI 2 + MoS₂</i>
Lava parabrisas Limpador do para-brisa (3)	8,00	-	Agua + líquido detergente lava cristales de base alcohólica <i>Água + líquido detergente lava-vidros de base alcoólica</i>

1. O óleo diesel deve seguir as recomendações especificadas na página 16.
2. Quantidade por cada eixo. Para realizar troca de óleo sintético para mineral, veja procedimiento na página 163
3. Usar de acordo com a tabela da página 70, misturado com água destilada.

1. El gasoil a utilizar debe responder a lo especificado en la página 16.
2. Cantidad por cada puente. Para cambio de aceite sintético por mineral, seguir procedimiento de la página 163
3. Usar según la tabla de la página 70, mezclado con agua destilada o blanda.

Componente a abastecer	L	Producto (Clasificación Internacional) Produto (Classificação Internacional)
Refrigeración motor y calefacción sin intarder Arrefecimento motor e calefação sem intarder	41	Agua + Líquido anticongelante / inhibidor de corrosión a base de monoetilenglicol
Refrigeración motor y calefacción con intarder Arrefecimento motor e calefação com intarder	55	<i>Água + Líquido anti-congelamento / anti-corrosão a base de monoetilenoglicol</i> (4)

4. Usar em uma proporção de 50 % misturado com água destilada.

4. Usar en una proporción del 50 %, mezclado con agua destilada o blanda.

Produtos Petronas Lubrificantes recomendados pela Iveco para o uso em serviço

Productos Petronas Lubrificantes recomendados por Iveco para uso en servicio

Componente a abastecer	Producto Petronas Produto Petronas	Nivel Petronas de prestaciones Nível de Petronas de prestações
Carter de motor Cárter do motor (1)	Urania FE - Sintético	SAE 5W-30; Iveco 18-1804 CLASSE TFE; ACEA E4/E7)
	Urania LD7 - Mineral	(SAE 15W40; Iveco 18-1804; ACEA E4/E7)
Caja de cambios Caixa de câmbios	TUTELA Transmission XT-D 540 -	Sintético SAE 75W-80; ZF TE-ML 01E/02E
Puente posterior modelos 4x2 y 6x2: Eixo traseiro modelos 4x2 e 6x2:	Sintético: TUTELA Stargear AX-ED o/ou Mineral:TUTELA W140/M-DA	Sintético SAE 75W-90; API GL-5/MT1 o/ou
Puentes modelo 6x4: intermedio y posterior Eixos modelos 6x4: intermediário e traseiro		Mineral: SAE 85W-140; API GL-5
Cubos de ruedas delanteras Cubo das rodas dianteiras	TUTELA Stargear AX-ED	Sintético SAE 75W-90; API GL-5/MT1
Tercer eje auxiliar (cubos de las ruedas) Terceiro eixo auxiliar (cubos das rodas)	TUTELA MR2	NLGI 2 - IVECO STD. 18-1810 Clase/Classe I
Dirección hidráulica Direção hidráulica	TUTELA GI/A	ATF DEXRON II IVECO STD. 18-1807 Clase/Classe AG2
Depósito de Urea - ARNOX 32 Reservatório de Ureia - ARLA 32	Tutela Professional + Blu	Solución Acuosa de Urea según Resolución S.E. N° 110/11 - DIN 70070 <i>Solução Aquosa de Ureia segundo norma NBR ISO 22241</i>

1. Não misturar nunca óleo sintético com óleo mineral.

1. No mezclar aceite de base sintético con aceite mineral

Componente a abastecer	Producto Petronas Produto Petronas	Nivel Petronas de prestaciones Nível de Petronas de prestações
Comando embrague Comando embreagem	TOP 4/S	DOT 4 - SAE J 1703 01/ '80 - CUNA NC 956; ISSO 4925; FMVSS 116; EB 155/91 - ABNT4; FIAT 9.55597
Levante cabina Basculamento da cabine (2)	TUTELA LHM	ISO 7308 - FIAT 9.55597 IVECO STD. 18-1823 Classe I
Chasis uso general Chassi uso geral	TUTELA MR3	NLGI 3 -IVECO STD. 18-1810 Classe I
Árboles de transmisión Árvores de transmissão	TUTELA MRM-2L	NLGI 2 + MoS ₂ IVECO STD. 18-1810 Classen II
Lava parabrisas Limpador do para-brisa	TUTELA PROFESSIONAL SC35	FIAT 9.55522 - IVECO STD. 18-1802
Refrigeración motor y calefacción Arrefecimento motor e calefação (3)	Líquido refrigerante orgánico <i>Líquido de arrefecimento orgánico</i>	ASTM D 3306; ASTM D 4985; NBR 15297; FIAT 9.55523-2

Para aplicações extremas e/ou fora de estrada, recomendamos que os cardans sejam lubrificados a cada 10.000 km ou 3 meses. Ver instrução na página 170.

1. Não misturar nunca óleo sintético com óleo mineral.
2. Produto de base mineral. Não misturar com produtos de base sintética!
3. Produto de base orgânica.
 - Não misturar com produtos de base inorgânica!
 - Não manusear o sistema de arrefecimento com o motor ainda quente. Sujeito a queimaduras e dano ao motor.

Para aplicaciones extremas y/o en caminos de tierra, se recomienda que las juntas universales sean lubricadas cada 10.000 km o 3 meses. Ver instrucción en la página 170.

1. No mezclar aceite de base sintético con mineral.
2. Producto de base mineral. ¡No mezclar con productos de base sintética!
3. Producto de base orgánica.
 - ¡No mezclar con productos de base inorgánica!
 - No manipular el sistema con el motor caliente. Puede causar quemaduras y daños en el motor.

- Utilizar água desmineralizada.
- O abastecimento deve ser feito com uma velocidade de 5 litros/min.

Se por alguma razão particular, for necessário substituir o refrigerante orgânico pelo inorgânico, ou vice-versa, dirija-se à Rede de Assistência Iveco.

- Utilizar agua desmineralizada.
- El reabastecimiento se debe realizar a una velocidad de 5 litros por minuto.

Si por alguna eventualidad o particularidad, fuera necesaria la sustitución de refrigerante orgánico por inorgánico o viceversa, diríjase a la Red de Asistencia Iveco.

Dotación de llaves, herramientas y elementos de seguridad
Dotação de chaves, ferramentas e elementos de segurança

Dotação

- Uma bolsa porta ferramentas.
- Uma chave tubular dupla 30x32.
- Uma chave combinada.
- Uma haste para basculamento.
- Uma haste para macaco e roda.
- Um gancho para manobra.
- Um triângulo de segurança (*).
- Um chaveiro Iveco.
- Um chaveiro de identificação.
- Um extintor de incêndio. (**)

(*) Mercado Argentina possui dois triângulos de segurança.

(**) Deverão ser realizados os serviços de inspeção e manutenção previstos pelo fabricante do extintor, assim como observar periodicamente o seu prazo de validade, informações estas que encontram-se impressas no extintor e que deverão ser de conhecimento do motorista.

Nota: Em determinados Mercados, o extintor não é fornecido pela Iveco.

STRC246



STRC47



STRC019



Dotación

- Una bolsa porta herramientas.
- Una llave tubular doble 30x32.
- Una llave combinada.
- Una palanca para basculamiento.
- Una palanca para gato y rueda.
- Un gancho de maniobra.
- Un triángulo de seguridad (*).
- Un llavero Iveco.
- Un llavero de identificación.
- Un extintor de incendio (**).

(*) Mercado Argentina posee dos triángulos de seguridad

(**) Deben realizarse servicios de inspección y mantenimiento previstos por el fabricante del extintor, así como el control del plazo de vencimiento, informaciones que están impresas en el extintor y que deben ser de conocimiento del conductor.

Nota: En determinados Mercados, el extintor no es provisto por Iveco.

Datos técnicos
Datos técnicos

Motor	F3BE3681N	F3BE3681M	F3BE3681A
Características principales / Características principais			
Número de cilindros / Número de cilindros	6		
Diámetro / Diâmetro	135 mm		
Carrera del pistón / Curso do pistão	150 mm		
Relación de compresión / Relação de compressão	16,5 ^{±0,8} :1		
Cilindrada / Cilindrada	12.882 cm ³		
Ciclo / Ciclo	Diesel 4 tiempos de inyección directa <i>Diesel 4 tempos injeção direta</i>		
Turbo	GT4294S	HE551V	
Datos de potencia / Dados de potência			
Potencia máxima / Potência máxima	338 kW (440 CV)	353 kW (480 CV)	412 kW (560 CV)
Al régimen de / Ao regime de	1900 r.p.m.		
Par máximo / Torque máximo	2250 Nm (229 kgm)	2400 Nm (245 kgm)	2500 Nm (255 kgm)
Al régimen de / Ao regime de	1000 ~ 1300 r.p.m.	1100 ~ 1300 r.p.m.	1000 ~ 1550 r.p.m.
Sistema de inyección / Sistema de injeção	A inyectoros bomba con EDC / <i>A injetores bomba com EDC</i>		
Presión de inyección / Pressão de injeção	2200 bar		
Orden de encendido / Ordem de ignição	1-4-2-6-3-5		
Nivel de emisiones / Nível de emissões	Euro V		
Reglaje Válvulas con motor frío / Regulagens Válvulas com motor frio			
Válvulas de admisión / Válvulas de admissão	0,45 ^{±0,05} mm		
Válvulas de escape / Válvulas de escape	0,55 ^{±0,05} mm		

Embreagem

Sachs 430HD Monodisco seco diâmetro 430 mm (17"), com mola a diafragma e comando hidráulico servoassistido.

Caixa de câmbio manual

Mecânica ZF modelo Over Drive (16S2525TO / 16S2521TO) ou Direct Drive (16S2325TD / 16S2321TD). Tem dezesseis marchas para frente (todas sincronizadas), e duas marchas a ré (não sincronizadas).

Embrague

Sachs 460 HD Monodisco seco diâmetro 430 mm (17"), con resorte a diafragma y comando hidráulico servo asistido.

Caja de cambio manual

Mecánica ZF modelo Over Drive (16S2525TO / 16S2521TO) o Direct Drive (16S2325TD / 16S2321TD). Tiene dieciséis marchas hacia adelante (todas sincronizadas) y dos retro-marchas (no sincronizadas).

Relaciones / Relações

16S2525TO / 16S2521 TO			16S2325TD / 16S2321 TD		
1° - 13,80	7° - 4,57	13° - 1,43	1° - 16,41	7° - 5,43	13° - 1,70
2° - 11,54	8° - 3,82	14° - 1,20	2° - 13,80	8° - 4,57	14° - 1,43
3° - 9,49	9° - 3,02	15° - 1,00	3° - 11,28	9° - 3,59	15° - 1,19
4° - 7,93	10° - 2,53	16° - 0,84	4° - 9,49	10° - 3,02	16° - 1,00
5° - 6,53	11° - 2,08	RM1 - 12,92	5° - 7,75	11° - 2,47	RM1 - 15,36
6° - 5,46	12° - 1,74	RM2 - 10,80	6° - 6,53	12° - 2,08	RM2 - 12,92

Caixa de câmbio automatizada

ZF modelo 16AS 2630TO, 16AS 2631 TO ou 16AS 22330 TD.
 Tem dezesseis machas para à frente (todas sincronizadas), e duas marchas a ré (não sincronizadas).

Caja de cambio automatizada

ZF modelo 16AS 2630TO, 16AS 2631 TO o 16AS 22330 TD.
 Tiene dieciséis marchas hacia adelante (todas sincronizadas), y dos retromarchas (no sincronizadas).

Relaciones / Relações

16AS2630TO / 16AS2631 TO

1 ^a = 14,12	4 ^a = 7,89	7 ^a = 4,56	10 ^a = 2,56	13 ^a = 1,43	16 ^a = 0,83
2 ^a = 11,68	5 ^a = 6,52	8 ^a = 3,78	11 ^a = 2,09	14 ^a = 1,18	RM1 = 13,07
3 ^a = 9,54	6 ^a = 5,39	9 ^a = 3,09	12 ^a = 1,73	15 ^a = 1,00	RM2 = 10,81

16AS 2230TD

1 ^a = 17,03	4 ^a = 9,54	7 ^a = 5,51	10 ^a = 3,01	13 ^a = 1,72	16 ^a = 1,00
2 ^a = 14,12	5 ^a = 7,86	8 ^a = 4,57	11 ^a = 2,52	14 ^a = 1,43	RM1 = 15,77
3 ^a = 11,50	6 ^a = 6,52	9 ^a = 3,73	12 ^a = 2,01	15 ^a = 1,21	RM2 = 13,07

Sistema Intarder

(quando disponível)

Marca: ZF

Torque: 563 CV

Eixo dianteiro

Viga rígida de aço forjado seção “Duplo T”, Iveco 5876.

Sistema Intarder

(cuando estuviera disponible)

Marca: ZF

Torque: 563 CV

Eje anterior

Viga rígida de acero forjado sección “Doble T”, Iveco 5876

Eixo traseiro

Modelos 490S44-48T; 490S44-48T/P; 600S44-48-56T; 600S44-48-56T/P: Tipo portante, diferencial de simples redução a par cônico com bloqueio.

Relação do eixo traseiro:

MS 23-186 (Suspensão Pneumática) 3,40:1 / 3,70:1

MS 23-18X (Suspensão Mecânica) 2,85:1* / 3,08:1 / 3,40:1 / 3,67:1

Tandem traseiro (modelo 800S44/48/56TZ)

Dois diferenciais do tipo portante com simples redução a par cônico hipoidal. Repartidor de torque no eixo dianteiro com bloqueio longitudinal.

Bloqueio transversal do tandem

Relação 3,73:1 / 3,91:1

Árvore de transmissão

Marca Dana Albarus.

Veículos 440cv:

- 4x2 e 6x2 - Série SPL250.

- 6x4 - Série C2060.

Veículos 480/560cv :

- 4x2, 6x2 e 6x4 - Série C2060.

Direção

Hidráulica ZF 8097 Servocom.

Suspensão dianteira

Suspensão mecânica com molas parabólicas de simples estágio. Batentes de borracha com deformação progressiva, amortecedores hidráulicos telescópicos de dupla ação e barra estabilizadora.

*Relação 2,85:1 aplicação exclusiva mercado Argentina

Puente posterior

Modelos 490S44-48T; 490S44-48T/P; 600S44-48-56T; 600S44-48-56T/P: Tipo portante, diferencial de simple reducción a par cônico con bloqueaje.

Relaciones de puente:

MS 23-186 (Suspensión neumática) 3,40:1 / 3,70:1

MS 23-18X (Suspensión Mecánica) : 2,85:1* / 3,08:1 / 3,40:1 / 3,67:1

Tandem posterior (modelo 800S44/48/56TZ)

Dos diferenciales del tipo portante con simple reducción a par cônico hipoidal. Repartidor de torque en el puente anterior con bloqueaje longitudinal.

Bloqueaje transversal del tandem.

Relación: 3,73:1 / 3,91:1.

Árbol de transmisión

Marca Dana Albarus.

Veículos 440cv:

- 4x2 y 6x2 - Serie SPL250.

- 6x4 - Serie C2060.

Veículos 480/560cv :

- 4x2, 6x2 y 6x4 - Serie C2060.

Dirección

Hidráulica ZF 8097 Servocom.

Suspensión delantera

Mecánica a ballestas parabólicas de simple flexibilidad. Con topes de goma con deformación progresiva, amortiguadores hidráulicos telescópicos de doble acción y barra estabilizadora.

*Relación 2,85:1 aplicación exclusiva mercado Argentina

Suspensão traseira mecânica

Modelos 490S44/48T:

Suspensão mecânica com molas trapezoidais de duplo estágio, com feixe auxiliar superior. Amortecedores hidráulicos telescópicos de duplo estágio e barra estabilizadora opcional.

Modelos 600S44/48T/56T:

Suspensão do tipo Balancim com molas semielípticas assimétricas e de simples estágio. Dispositivo pneumático para elevação do terceiro eixo auxiliar.

Modelos 800S44/48TZ/56TZ:

Suspensão do tipo “Cantilever” com molas parabólicas. Amortecedores hidráulicos telescópicos de dupla ação e barra estabilizadora.

Suspensão traseira pneumática

Disponível em modelos 490S44T/P; 490S48T/P; 600S44T/P; 600S48T/P e 600S56T/P:

Suspensão pneumática com quatro molas de ar para cada um dos eixos traseiros(*), triângulo de reação, batentes de borracha laterais, amortecedores hidráulicos telescópicos, e barra estabilizadora.

(*) Em modelos 6x2 são 8 molas de ar em total, devido ao acréscimo das 4 molas correspondentes ao terceiro eixo auxiliar.

Suspensión trasera mecánica

Modelos 490S44T/48T:

Suspensión mecánica con ballestas trapezoidales de doble flexibilidad, con ballestín auxiliar superior y amortiguadores hidráulicos telescópicos de doble acción y barra estabilizadora opcional.

Modelos 600S44T/48T/56T:

Suspensión de tipo Balancín, con ballestas semielípticas asimétricas y de simple flexibilidad. Dispositivo neumático para elevación del tercer eje auxiliar.

Modelos 800S44/48TZ/56TZ:

Suspensión de tipo “Cantilever”, con ballestas parabólicas, amortiguadores hidráulicos telescópicos de doble acción y barra estabilizadora.

Suspensión trasera neumática

Disponible en modelos 490S44T/P; 490S48T/P; 600S44T/P; 600S48T/P; 600S56T/P:

Suspensión neumática con cuatro muelles de aire por cada eje posterior(*), triángulo de reacción, topes de goma laterales, amortiguadores hidráulicos telescópicos, y barra estabilizadora.

(*) En modelos 6x2, son 8 muelles neumáticos en total, debido a que se suman los 4 pulmones de aire correspondientes al tercer eje auxiliar.

Freios

A tambor em todas as rodas tipo “S-Cam”. Inclui sistema de ajuste automático de freios.

Características para todos os modelos:

Pneumáticos, com dois circuitos independentes (eixo dianteiro e traseiro + reboque). Freio de estacionamento e emergência com molas (tipo Spring-Brake) nas câmaras traseiras, com comando pneumático manual (veja página 129).

Freio independente do reboque com comando manual (veja página 130). Válvula corretora de frenagem no eixo traseiro, que limita a pressão disponibilizada para as câmaras de reio traseiras conforme a carga transportada. Dispositivo secador de ar sistema APU. Freio motor (ver instruções na página 112). Sistema antibloqueio ABS (opcional, veja página 127).

Rodas

A disco de aço, 8,25" x 22,5" (opcional de alumínio). Dianteiras simples, traseiras duplas.

Frenos

A tambor en todas las ruedas tipo “S-Cam”. Incluye sistema de ajuste automático de frenos.

Características para todos los modelos:

Neumáticos, con dos circuitos independientes (eje anterior y eje posterior + remolque). Freno de estacionamiento y emergencia a resortes (tipo Spring-Brake) en las cámaras traseras, con comando neumático manual (ver página 129).

Freno independiente del remolque con comando manual (ver página 130). Válvula correctora de frenada en el eje posterior, que limita la presión disponible en las cámaras de freno traseras en función de la carga transportada. Dispositivo deshumectante del aire comprimido sistema APU. Freno motor (ver instrucciones en página 112). Sistema Antibloqueo ABS (opcional, ver página 127).

Ruedas

De disco, con llanta de acero de 8,25" x 22,5" (opcional de aluminio). Delanteras simples, traseras duales.

Pneus

Radiais sem câmara direcional todas as posições 295/80 - R22,5.

Pressão dos pneus

Para as configurações de carga/pressão dos pneus, considere a tabela abaixo.

É aconselhável consultar com o fabricante do pneu que, com os dados característicos da unidade, a efetiva repartição da carga, e o tipo eventual de terreno a transitar, lhe indicará sobre as pressões mais recomendadas a utilizar.

Neumáticos

Radiales sin cámara direccional todas las posiciones 295/80 - R22,5.

Presión de inflado

Para las configuraciones de carga/presión de los neumáticos, considerar la tabla de abajo.

Es aconsejable consultar con el fabricante del neumático quien, con los datos característicos de la unidad, la efectiva repartición de la carga, y el tipo habitual de terreno a transitar, le indicará sobre las presiones más convenientes a utilizar.

Medida	Índice de carga		Presión de inflado - ld/pol ² / Pressão de enchimento - ld/pol ²										
			75 (5.2)	80 (5.5)	85 (5.8)	90 (6.2)	95 (6.5)	100 (6.9)	105 (7.3)	110 (7.6)	115 (8.0)	120 (8.3)	125 (8.5)
			Carga por neumático en kg / Carga por pneu em kg										
295/80 R22,5	152/148	dual	2095	2205	2315	2420	2530	2635	2740	2845	2945	3050	3150
		simple	2360	2485	2610	2730	2850	2970	3090	3205	3320	3435	3550

Instalação elétrica

- Sistema: Controle por via Multiplex (Easy Mux).
- Tensão: 24 V.
- Baterias: 2 x 12 V - 170 A ligadas em série.
- Motor de arranque: 24 V - 5,5 kW.
- Alternador: 24 V - 90 A (com regulador incorporado).
- Chave geral em caixa de baterias.

Instalación eléctrica

- Sistema: Control por vía Multiplex (Easy Mux).
- Tensión: 24 V.
- Baterías: 2 x 12 V - 170 A conectadas en serie.
- Motor de arranque: 24 V - 5,5 kW.
- Alternador: 24 V - 90 A (con regulador de tensión incorporado).
- Llave de corte general ubicada en la caja de baterías.

Lámparas / Lâmpadas

Faro Farol	Cantidad Quantidade	Tipo	Potencia (W) Potência (W)
Faros delanteros (luz baja) Faróis dianteiros (luz baixa)	2	Halógena <i>Halogênea</i>	70
Faros delanteros (luz alta) Faróis dianteiros (luz alta)	2	Halógena <i>Halogênea</i>	70
Luces antiniebla Luzes de neblina	2	Halógena <i>Halogênea</i>	70
Faros de largo alcance Luzes de milha	2	Halógena <i>Halogênea</i>	70
Luces delanteras de posición Luzes dianteiras de posição	2	Cilíndrica <i>Cilíndrica</i>	5
Luces de giro frontales Luzes de seta frontais	2	Esférica <i>Esférica</i>	21
Luces de giro laterales Luzes de seta laterais	2	Esférica <i>Esférica</i>	21
Luces traseras de posición Luzes traseiras de posição	2	Esférica <i>Esférica</i>	5
Luces de giro traseras Luzes de seta traseiras	2	Esférica <i>Esférica</i>	21
Luces de freno Luzes de freio	2	Esférica <i>Esférica</i>	21

Lámparas / Lâmpadas

Faro Farol	Cantidad Quantidade	Tipo	Potencia (W) Potência (W)
Luces de marcha atrás Luzes de marcha a ré	2	Esférica <i>Esférica</i>	21
Luces de gálibo delanteras / traseras Luzes de delimitação dianteiras / traseiras	2 + 2	Cilíndrica <i>Cilíndrica</i>	5
Luz de gálibo central Luzes de delimitação central	2	Esférica <i>Esférica</i>	21
Luces interiores de cortesía Luzes internas de cortesia	2	Esférica <i>Esférica</i>	10
Luces interiores superiores (sólo en vehiculos con techo medio) Luzes internas superiores (somente em veículos com teto médio)	2 + 2	Esférica <i>Esférica</i>	21 10
Luz interna frontal + spot Luz interna frontal + spot	2	Cilíndrica <i>Cilíndrica</i>	5 (12 V)
Luz interna techo cama Luz interna teto cama	2	Cilíndrica <i>Cilíndrica</i>	5
Luz de lectura cama Luz de leitura cama	1	Cilíndrica <i>Cilíndrica</i>	5 (12 V)
Luces de retroneblia Luzes retroneblina	2	Esférica <i>Esférica</i>	21

Mantenimiento programado

Manutenção programada

Para assegurar condições de utilização sempre perfeitas para seu veículo, nas páginas que seguem são indicadas as intervenções de controle que devem ser executadas nos vários componentes do veículo nos prazos previstos.

A regularidade das intervenções de manutenção é a melhor garantia para a segurança de funcionamento e conservação dos custos de utilização em níveis ótimos. É conveniente executar as operações prescritas neste Capítulo nas Oficinas Autorizadas da **Rede de Assistência Iveco**. Estas operações devem ser efetuadas nos intervalos estabelecidos e são obrigatórias durante o período de garantia, sob pena de cancelamento da mesma, caso não sejam efetuadas. Naturalmente, durante o período de garantia as intervenções deverão ser efetuadas exclusivamente na **Rede de Assistência Iveco**.

Modelos 6x2: Consulte além disso o Manual Específico do Fabricante do Tandem Traseiro.

Para garantizarle a su vehículo condiciones de funcionamiento siempre perfectas, en las páginas siguientes se indican las operaciones de control que deben efectuarse en los órganos del vehículo en los plazos previstos.

La regularidad de las operaciones de mantenimiento es la mejor garantía para la seguridad del vehículo y para mantener los costos de funcionamiento en niveles óptimos. Es conveniente ejecutar las operaciones prescritas en este Capítulo en los Talleres Autorizados de la **Red de Asistencia Iveco**. Estas operaciones deben ser efectuadas en los intervalos preestablecidos, siendo obligatorias durante el período de garantía. La no ejecución de las mismas produce la automática caducidad de la garantía. Naturalmente, durante el período de validez de la garantía, las operaciones deberán ser efectuadas exclusivamente en la **Red de Asistencia Iveco**.

Modelos 6x2: Consulte además el Manual Específico del Fabricante del Tandem Trasero.

Conselhos úteis

- A verificação dos níveis (óleo, água, eletrólito das baterias e fluidos vários) deve ser feita depois de um certo tempo de parada do veículo (5 a 10 minutos), e estando este sobre um piso horizontal.
- As trocas de óleo devem ser feitas com o motor, caixa ou diferencial quente. Dessa forma, o lubrificante flui mais facilmente e arrasta as impurezas.
- As engraxadeiras devem estar limpas antes de serem engraxadas. Depois de realizado isto, volte a limpá-las para evitar o acúmulo de sujeira.
- Lave periodicamente o chassi. Isto permitirá um melhor controle dos seus componentes e evitará o acúmulo de sujeira sobre elementos como respiros, válvulas de alívio e engraxadeiras.
- **Atenção ao lavar o motor! Se for necessário lavar o motor, faça-o com prudência, evitando excessiva pressão de água. Dessa maneira evita-se danificar os componentes elétricos / eletrônicos. Além disso, é aconselhável proteger a central eletrônica EDC, evitando o contato desta com a água.**
- Respeite a qualidade e a quantidade de lubrificantes recomendadas no capítulo de “Abastecimentos”.
- Em caso de percursos inferiores aos prescritos pelo serviço de manutenção, os óleos do motor, caixa e diferencial devem ser trocados uma vez por ano. Igual procedimento deverá ser adotado com a lubrificação geral do veículo.
- Em caso de o veículo ficar submerso (enchente), revisar o conjunto cardan e lubrificar novamente

Consejos útiles

- La verificación de los niveles, (aceite, agua, electrolito de las baterías y fluidos en general) debe hacerse después de un cierto tiempo de detenida la unidad (5 a 10 minutos) y estando ésta sobre un piso horizontal.
- Los cambios de aceite deben realizarse con el motor, caja o diferencial caliente, de esa forma el lubricante fluye más fácil y arrastra las impurezas.
- Los engrasadores deben limpiarse cuidadosamente antes del engrase. Después de realizado éste volver a limpiarlos para evitar que se adhiera la suciedad.
- Lave periódicamente el chasis, esto permitirá un mejor control de sus componentes y evitará la acumulación de suciedad sobre elementos tales como respiraderos, válvulas de alivio y engrasadores.
- **¡Atención al lavar el motor! Si fuese necesario lavar el motor, hágalo con prudencia, evitando excesiva presión de agua. De esa manera evitará dañar los componentes eléctricos / electrónicos. Además es aconsejable proteger la central electrónica EDC, evitando el contacto de ésta con el agua.**
- Respetar la calidad y cantidad de lubricantes que se recomiendan en el capítulo “Abastecimientos”.
- En caso de recorridos inferiores a los prescritos por el servicio de mantenimiento, los aceites de motor, caja y diferencial deben cambiarse una vez al año. Igual conducta deberá observarse con el engrase general del vehículo.
- En caso de que el vehículo quede eventualmente sumergido (por ejemplo tras una inundación), revisar los árboles de transmisión y lubricar nuevamente.

Determine seu plano de manutenção

Tipos de uso

Rodoviário

Longas e médias distâncias;
Ruas e estradas bem pavimentadas;
Poucas paradas intermediárias.

Misto

Medias distancias com passagens esporadicas em regiões urbanas;
Trafegam predominantemente em vias pavimentadas com passagens esporádicas em estradas de terra.

Severo

Trafegam constantemente em estradas de terra;
Marcha lenta na maior parte do tempo;
Regiões serranas.

Determine su plan de mantenimiento

Tipos de uso

Autopista

Largas y medias distancias;
Calles y carreteras bien pavimentadas;
Pocas paradas intermediarias.

Mixto

Distancias medias, con paradas esporádicas en regiones urbanas;
Tráfico predominantemente en vías pavimentadas con paradas esporádicas en caminos de tierra.

Severo

Utilización constante en caminos de tierra;
Marcha lenta en la mayor parte del tiempo;
Regiones serranas.

Serviço de manutenção

Servicio de mantenimiento

M1

Autopista - **Rodoviário** - Cada 40.000 km / Mixto - **Misto** - Severo - Cada 30.000 km o (ou) 600 hs.

M2

Autopista - **Rodoviário** - Cada 80.000 km. / Mixto - **Misto** - Severo - Cada 60.000 km o (ou) 1.200 hs.

M3

Autopista - **Rodoviário** - Cada 120.000 km / Mixto - **Misto** - Severo - Cada 90.000 km o (ou) 1.800 hs.

OC (Óleo Caixa) - Substituição do óleo da caixa de câmbio e limpeza do respiro.

OD (Óleo Diferencial) - Substituição do(s) óleo(s) do(s) diferencial(is) e limpeza do(s) respiro(s).

EP (Extra Plano) - Compreende aquelas operações não coincidentes com as paradas correspondentes aos serviços M1; M2 e M3.

T0 - Revisão temporal menor que 1 ano.

T1 - Revisão temporal a cada 1 ano.

T2 - Revisão temporal a cada 2 anos.

T3 - Revisão temporal a cada 3 anos.

O veículo sai de fábrica abastecido com o óleo de motor cujo nível de exigência supera as Normas Internacionais. Em caso de não dispor especificamente deste produto, utilize somente um produto com similares características.



Sempre que necessário completar o nível de óleo do motor, verifique o óleo que está sendo utilizado. Exemplo: caso esteja utilizando óleo sintético complete com o mesmo óleo.

Nota: Motor de combustão interna (diesel) consome óleo lubrificante, por isso verificar a vareta de medição e manter entre o nível máximo e mínimo informado. Os motores novos são abastecidos com óleo lubrificante mineral.

OC (Óleo/Aceite Caja) - Sustitución del aceite de la caja de cambios y limpieza del respiradero.

OD (Óleo/Aceite Diferencial) - Sustitución del(los) aceite(s) de(los) diferencial(es) y limpieza de(los) respiradero(s).

EP (Extra Plan) - Comprende operaciones no coincidentes con las paradas correspondientes a los servicios M1; M2 y M3.

T0 - Revisión periódica menor que 1 año.

T1 - Revisión periódica cada 1 año.

T2 - Revisión periódica cada 2 años.

T3 - Revisión periódica cada 3 años.

El vehículo sale de fábrica abastecido con aceite motor de calidad superior al exigido por las normas internacionales. En caso de no disponer específicamente de este producto, deberá utilizarse uno con similares características.



Siempre que deba completar el nivel de aceite del motor, verifique las características técnicas del fluido. En caso utilizar lubricantes sintéticos, complete con el mismo tipo de aceite.

Nota: los motores de combustión interna (diesel) consume aceite lubricante, por ello, verificar la varilla de medición y mantener nivel entre máximo y mínimo. Los motores nuevos son abastecidos con aceite mineral.

Caso esteja utilizando óleo mineral complete com o mesmo óleo. Se substituir o óleo sintético pelo mineral (ou vice-versa) é necessário além disso a troca do filtro de óleo.



Não misturar nunca óleo sintético com óleo mineral!

Para aplicações severas

Filtro de papel do ar-condicionado

- Limpeza: a cada 50 hs ou em caso de saturação completa do filtro
- Troca: a cada 600 hs ou em caso de danos ao elemento filtrante

A aplicação do jato de ar comprimido deve ser feita na face interna (limpa) do filtro. O bico jato do ar comprimido deve ficar a uma distância de 30 cm e a pressão não deve exceder 6.9 bar (100.0 psi)

Nota: o filtro deve ser instalado com as setas direcionadas para o interior da cabine



Atenção! Detritos suspensos!

Ar comprimido pode propagar a sujeira, ferrugem, etc. no ar. Use proteção para os olhos e rosto ao usar ar comprimido e não aplicar sobre o corpo. Perigo para a saúde!

A não observância desses procedimentos poderá resultar em lesões leves ou moderadas.

En caso de utilizar aceite mineral, complete con uno de iguales características. Si llegara a sustituir el fluido sintético por otro de tipo mineral (o viceversa) deberá sustituir también el filtro de aceite.



¡Nunca mezcle aceite sintético con aceite mineral!

Para aplicaciones severas

Filtro de papel del aire acondicionado

- Limpieza: cada 50 hs o en caso de saturación completa del filtro
- Cambio: cada 600 hs o en caso de daños en el elemento filtrante

La aplicación del chorro de aire comprimido debe ser realizada en la cara interna (limpia) del filtro. El pico del aire comprimido debe quedar a una distancia de 30 cm y la presión no debe exceder 6.9 bar (100.0 psi)

Nota: el filtro debe ser instalado con las flechas direccionadas hacia el interior de la cabina.



Atención! Partículas en suspensión!

El aire comprimido puede propagar la suciedad, herrumbre, etc en el aire. Use protección para ojos y rostro al utilizar el aire comprimido y no aplicar sobre el cuerpo. Peligro para la salud! La no observancia de estos procedimientos podría resultar en lesiones leves o moderadas.

Uso en Autopista / Plano Rodoviário	km x 1.000
--------------------------------------------	-------------------

Motor

M1	<p>Controlar fijaciones y posibles fugas de las tuberías de escape, admisión y mangueras del sistema de refrigeración. Controlar fixação e possíveis vazamentos nas tubulações de escape, admisão, mangueiras do sistema de arrefecimento.</p>
	<p>Verificar el sistema de admisión de aire: vida útil del filtro, estanqueidad de la junta de tapa y válvula eyectora de polvo del filtro. Verificar o sistema de admisão de ar: integridade do elemento filtrante, vedação da junta da tampa e válvula ejetora de poeira.</p>
	<p>Controlar el sensor de obstrucción del filtro de aire en el tablero y en caso de obstrucción, sustituirlo. Controlar o indicador de obstrução do filtro de ar no painel e em caso de obstrução, substituí-lo.</p>
	<p>Controlar el funcionamiento del freno motor. Controlar o funcionamento do freio motor.</p>
	<p>Controlar la condición y tensión de las correas. Controlar as condições e tensão das correias.</p>
	<p>Controlar el nivel de líquido del sistema de refrigeración. Controlar o nível do fluido no sistema de arrefecimento.</p>
	<p>Controlar obstrucciones en los paneles de los radiadores de agua y aire, con mayor frecuencia en zonas con muchos insectos. Controlar obstruções nos painéis dos radiadores de água e ar, com maior frequência em áreas com muitos insetos.</p>
	<p>Sustituir el filtro de combustible. Substituição do filtro de diesel.</p>
	<p>Sustituir el aceite del motor (Aceite mineral). Substituição do óleo (Óleo mineral).</p>
	<p>Reemplazar la junta de goma de la tapa del blow-by. Substituir a guarnição de borracha da tampa do blow-by.</p>

40 80 120 160 200 240 280 320 360 400 440 480 520 560 600 640 680 720 760 800 840 880 920 960 1000

Motor

x	x	x	x	x	x	x	x	x	x	x	x	x	x	x	x	x	x	x	x	x	x	x	x	x
x	x	x	x	x	x	x	x	x	x	x	x	x	x	x	x	x	x	x	x	x	x	x	x	x
x	x	x	x	x	x	x	x	x	x	x	x	x	x	x	x	x	x	x	x	x	x	x	x	x
x	x	x	x	x	x	x	x	x	x	x	x	x	x	x	x	x	x	x	x	x	x	x	x	x
x	x	x	x	x	x	x	x	x	x	x	x	x	x	x	x	x	x	x	x	x	x	x	x	x
x	x	x	x	x	x	x	x	x	x	x	x	x	x	x	x	x	x	x	x	x	x	x	x	x
x	x	x	x	x	x	x	x	x	x	x	x	x	x	x	x	x	x	x	x	x	x	x	x	x
x	x	x	x	x	x	x	x	x	x	x	x	x	x	x	x	x	x	x	x	x	x	x	x	x
x	x	x	x	x	x	x	x	x	x	x	x	x	x	x	x	x	x	x	x	x	x	x	x	x
x	x	x	x	x	x	x	x	x	x	x	x	x	x	x	x	x	x	x	x	x	x	x	x	x

Uso en Autopista / Plano Rodoviário		km x 1.000
Motor		
M2	Sustituir el aceite motor y filtros de aceite del motor (Aceite sintético). Substituição do óleo e filtros de óleo do motor (Óleo sintético).	
	En caso de usar aceite lubricante mineral, sustituir el filtro. Em caso de usar óleo lubrificante mineral, substituir o filtro.	
M3	Controlar, y eventualmente regular la luz de válvula del motor. Controlar, e eventualmente regular a folga de válvulas do motor.	
	Sustituir la correa de los comandos auxiliares del motor y la del opcional aire acondicionado. Substituição da correa dos comandos auxiliares do motor e do opcional ar-condicionado.	
	Control de la fijación de la suspensión del motor. Controlar a fixação da suspensão do motor.	
	Sustitución del filtro de aire de la turbina VGT. Troca do filtro de ar da turbina VGT.	
T1	Sustituir el elemento filtrante de admisión de aire del motor. Substituir o elemento filtrante de admissão de ar do motor.	
	Coincidiendo con algún servicio de mantenimiento, controlar el porcentaje de aditivo del sistema de refrigeración del motor, lo cual debe estar cerca del 40%. Caso sea necesario, complete con agua y líquido refrigerante al 50%. Coincidiendo com serviço de manutenção, controlar a porcentagem de aditivo do sistema de arrefecimento do motor, o qual deve estar em torno de 40%. Se for necessário, completar com água e líquido de arrefecimento a 50%.	
T2	Coincidiendo con algún servicio de mantenimiento, sustituir el líquido del sistema de refrigeración del motor. Coincidiendo com serviço de manutenção, substituir o líquido do sistema de arrefecimento do motor.	

40 80 120 160 200 240 280 320 360 400 440 480 520 560 600 640 680 720 760 800 840 880 920 960 1000

Motor

	x		x		x		x		x		x		x		x		x		x		x		x		x
	x		x		x		x		x		x		x		x		x		x		x		x		x
		x		x			x			x			x			x			x			x			x
		x		x			x			x			x			x			x			x			x
		x		x			x			x			x			x			x			x			x
		x		x			x			x			x			x			x			x			x
		x		x			x			x			x			x			x			x			x

Cada año.
A cada ano.

Cada 2 años.
A cada 2 anos.

Uso en Autopista / Plano Rodoviário		km x 1.000
Transmisión y Embrague / Transmissão e Embreagem		
M1	Verificar posibles fugas de aceite de los sistemas de transmisión y embrague. Controlar possíveis vazamentos de óleo dos sistemas de transmissão e embreagem.	
	Controlar el aceite del embrague y estado de los retenes. Controlar o óleo da embreagem e estado dos guarda-pós.	
OC	Sustituir el aceite del sistema de transmisión y limpiar los respiraderos y filtro de aceite del Intarder cuando disponible. Substituição do óleo da transmissão e limpeza do respiro de vapores de óleo e filtro de óleo de Intarder quando disponível.	
T2	Coincidiendo con un servicio de mantenimiento, sustituir el líquido del comando del embrague (Transmisión mecánica) Coincidindo com um serviço de manutenção, substituir o líquido de acionamento do comando da embreagem (Trans. mecânica)	
Eje delantero/trasero y árbol de transmisión / Eixo dianteiro/traseiro e árvore de transmissão		
M1	Controlar el funcionamiento del bloqueo diferencial. Controlar o funcionamento do bloqueio diferencial.	
	Controlar posibles fugas de aceite del sistema diferencial. Controlar possíveis vazamentos de óleo do sistema diferencial.	
	En caso de contar con tercer eje auxiliar, controlar e lubricar, conforme al manual del fabricante. Controlar e lubrificar o eixo Tandem traseiro conforme manual do fabricante, quando disponível.	
	Controlar nivel de aceite, limpieza de los respiraderos, nivel de ruido y posibles fugas en ejes trasero e intermedios. Controlar nível de óleo, limpeza dos respiros, nível de ruído e possíveis vazamentos nos eixos traseiro e intermediários.	
	En modelos 6x4 verificar el cardan entre diferenciales y en caso de ser necesario completar con grasa indicada en página 203 y 206. Nos modelos 6x4 verificar o cardã entre tandem e caso necessário completar com graxa indicada nas página 203 e 206.	
M2	Sustituir el aceite de los cubos de las ruedas delanteras. En caso de pérdidas, deberá detener el vehículo y efectuar el cambio inmediato de aceite de los cubos de las ruedas, independientemente del kilometraje. Substituição do óleo dos cubos das rodas dianteiras. Em caso de vazamento, deverá estancá-lo e efetuar a troca imediata do óleo dos cubos das rodas, independente da quilometragem.	

40	80	120	160	200	240	280	320	360	400	440	480	520	560	600	640	680	720	760	800	840	880	920	960	1000
----	----	-----	-----	-----	-----	-----	-----	-----	-----	-----	-----	-----	-----	-----	-----	-----	-----	-----	-----	-----	-----	-----	-----	------

Transmisión y Embrague / Transmissão e Embreagem

x	x	x	x	x	x	x	x	x	x	x	x	x	x	x	x	x	x	x	x	x	x	x	x	x
x	x	x	x	x	x	x	x	x	x	x	x	x	x	x	x	x	x	x	x	x	x	x	x	x

Sustituir a cada 360.000 km o 3 años.
Substituir a cada 360.000 km ou 3 anos.

Cada 2 años.
A cada 2 anos.

Eje trasero y árbol de transmisión / Eixo traseiro e árvore de transmissão

x	x	x	x	x	x	x	x	x	x	x	x	x	x	x	x	x	x	x	x	x	x	x	x	x
x	x	x	x	x	x	x	x	x	x	x	x	x	x	x	x	x	x	x	x	x	x	x	x	x
x	x	x	x	x	x	x	x	x	x	x	x	x	x	x	x	x	x	x	x	x	x	x	x	x
x	x	x	x	x	x	x	x	x	x	x	x	x	x	x	x	x	x	x	x	x	x	x	x	x
x	x	x	x	x	x	x	x	x	x	x	x	x	x	x	x	x	x	x	x	x	x	x	x	x
	x		x		x		x		x		x		x		x		x		x		x		x	
	x		x		x		x		x		x		x		x		x		x		x		x	

Uso en Autopista / Plano Rodoviário		km x 1.000
Eje delantero/trasero y árbol de transmisión / Eixo dianteiro/traseiro e árvore de transmissão		
M1	Lubricar cardan y crucetas. (Para condiciones extremas de aplicación, ver recomendación en la página 208). Nota: si disponible cardan con engrasador en el vehículo. Lubrificar cardan e cruzetas. (Para condições extremas de aplicação, verificar recomendação na página 208) Nota: se disponível cardan com pino graxeiro no veículo.	
M2	Controlar el ajuste y estado de los árboles de transmisión, crucetas y bridas. Controlar o reaperto e estado das árvores de transmissão, das cruzetas e da fixação dos flanges.	
OD1	Aceite mineral*: Sustituir el aceite del (de los) diferencial (es) y limpieza de los respiraderos. *Para vehículos 6x4, hacer el cambio del filtro de aceite del diferencial. Óleo mineral*: Substituição do óleo do(s) diferencial(is) e limpeza dos respiros de vapores de óleo. *Para veículos 6x4, realizar troca do filtro de óleo do diferencial.	
OD2	Aceite sintético*: Sustituir el aceite del (de los) diferencial (es) y limpieza de los respiraderos. Óleo sintético*: Substituição do óleo do(s) diferencial(is) e limpeza dos respiros de vapores de óleo.	
T3	Modelos 6x2: En caso de verificar desgastes evidentes o deformaciones en el balón neumático para elevación del tercer eje, el mismo deberá ser sustituido (siga las instrucciones del manual del fabricante). Modelos 6x2: No caso de verificar desgastes notáveis ou deformações permanentes na mola pneumática do suspensor do terceiro eixo auxiliar, o mesmo deverá ser substituído (veja o manual do fabricante do Tandem traseiro).	
Sistema de Suspensión / Sistema de Suspensão		
M1	Verificar el estado de los amortiguadores (pérdidas, desgastes), y reajustar sus fijaciones. Controlar estado dos amortecedores (vazamentos, desgastes), e reapertar suas fixações.	
	Reajustar las tuercas de las grampas de fijación de los soportes de la suspensión, de las ballestas y de las barras estabilizadoras. Conferir reaperto das fixações dos suportes de suspensão, dos grampos de mola e das barras estabilizadoras.	
	Controlar el estado general de los bujes de suspensión. Controlar o estado geral das buchas das suspensões.	
	Lubricación general del sistema de suspensión delantera. Lubrificação geral da suspensão dianteira.	

40	80	120	160	200	240	280	320	360	400	440	480	520	560	600	640	680	720	760	800	840	880	920	960	1000
----	----	-----	-----	-----	-----	-----	-----	-----	-----	-----	-----	-----	-----	-----	-----	-----	-----	-----	-----	-----	-----	-----	-----	------

Eje delantero/trasero y árbol de transmisión / Eixo dianteiro/traseiro e árvore de transmissão

x	x	x	x	x	x	x	x	x	x	x	x	x	x	x	x	x	x	x	x	x	x	x	x	x
	x		x		x		x		x		x		x		x		x		x		x		x	

Cada 120.000 km o 1 año
A cada 120.000 km ou 1 ano

Cada 240.000 km o 3 años
A cada 240.000 km ou 3 anos

Cada 3 años.
A cada 3 anos.

Sistema de Suspensión / Sistema de Suspensão

x	x	x	x	x	x	x	x	x	x	x	x	x	x	x	x	x	x	x	x	x	x	x	x	x
x	x	x	x	x	x	x	x	x	x	x	x	x	x	x	x	x	x	x	x	x	x	x	x	x
x	x	x	x	x	x	x	x	x	x	x	x	x	x	x	x	x	x	x	x	x	x	x	x	x
x	x	x	x	x	x	x	x	x	x	x	x	x	x	x	x	x	x	x	x	x	x	x	x	x

Uso en Autopista / Plano Rodoviário	km x 1.000
-------------------------------------	------------

Sistema de Dirección / Sistema de Direção

M1	<p>Controlar desajustes y posibles ruidos en el sistema de dirección, barras de dirección, terminales y limitadores de recorrido. <i>Controlar folgas e possíveis ruídos no sistema de direção, barras de ligação, terminais e limitadores de curso.</i></p>
	<p>Controlar el nivel de aceite del sistema hidráulico de dirección y posibles pérdidas en tuberías, mangueras y conexiones. <i>Controlar o nível de óleo do sistema hidráulico de direção e possíveis vazamentos em tubulações, mangueiras e conexões.</i></p>
	<p>Verificar el límite de recorrido del sistema de dirección. <i>Controlar o limite de curso do sistema de direção.</i></p>
	<p>Lubricar el perno de punta de eje del sistema de dirección. <i>Lubrificar o pino mestre do sistema de direção.</i></p>
M2	<p>Controlar la fijación de la caja de dirección y de su soporte. <i>Controlar a fixação da caixa de direção e do seu suporte.</i></p>
M3	<p>Controlar el torque de las barras de dirección, de los brazos, columna y pivots. <i>Controlar o torque das barras de direção, dos braços, coluna e pivôs.</i></p>
	<p>Sustitución del aceite y filtro de la dirección hidráulica. <i>Substituição de óleo e filtro da direção hidráulica.</i></p>

40 80 120 160 200 240 280 320 360 400 440 480 520 560 600 640 680 720 760 800 840 880 920 960 1000

Sistema de Dirección / Sistema de Direção

x	x	x	x	x	x	x	x	x	x	x	x	x	x	x	x	x	x	x	x	x	x	x	x	x
x	x	x	x	x	x	x	x	x	x	x	x	x	x	x	x	x	x	x	x	x	x	x	x	x
x	x	x	x	x	x	x	x	x	x	x	x	x	x	x	x	x	x	x	x	x	x	x	x	x
x	x	x	x	x	x	x	x	x	x	x	x	x	x	x	x	x	x	x	x	x	x	x	x	x
	x		x		x		x		x		x		x		x		x		x		x		x	
		x			x			x			x			x			x			x			x	
		x			x			x			x			x			x			x			x	

Uso en Autopista / Plano Rodoviário

km x 1.000

Sistema de Frenos / Sistema de Freios

M1	<p>Controlar la fijación y posibles pérdidas en las tuberías del sistema de frenos. <i>Controlar fixação e possíveis vazamentos na tubulação do sistema de freios.</i></p>
	<p>Controlar funcionamiento de frenos de servicio y de estacionamiento. Controlar eficiencia y estabilidad de los sistemas de frenos. <i>Controlar funcionamento dos freios de serviço e de estacionamento. Controlar eficiência e estabilidade dos sistemas de freios.</i></p>
	<p>Controlar el desgaste de las cintas de freno y de los tambores y lubricar el ajustador automático. Debe hacerse el ajuste del regulador de freno automático en cada cambio de pastillas, las zapatas y los tambores. <i>Controlar o desgaste das lonas de freio e dos tambores e lubrificar o ajustador automático. Deve-se fazer a regulagem do ajustador automático de freio a cada troca de lonas, sapatas e tambores.</i></p>
	<p>Reajustar fijaciones de compresores de aire. <i>Reapertar fixações de compressores de ar.</i></p>
M3	<p>Substituir filtro secador del sistema neumático. <i>Substituição do filtro secador do sistema pneumático.</i></p>
	<p>Controlar la regulación del corrector de frenada. <i>Controlar a regulagem do corretor de frenagem.</i></p>
T0	<p>Drenar tanques de aire. <i>Drenar reservatórios de ar.</i></p>

40 80 120 160 200 240 280 320 360 400 440 480 520 560 600 640 680 720 760 800 840 880 920 960 1000

Sistema de Frenos / Sistema de Freios

x	x	x	x	x	x	x	x	x	x	x	x	x	x	x	x	x	x	x	x	x	x	x	x	x
x	x	x	x	x	x	x	x	x	x	x	x	x	x	x	x	x	x	x	x	x	x	x	x	x
x	x	x	x	x	x	x	x	x	x	x	x	x	x	x	x	x	x	x	x	x	x	x	x	x
x	x	x	x	x	x	x	x	x	x	x	x	x	x	x	x	x	x	x	x	x	x	x	x	x
		x			x			x			x			x			x			x			x	
		x			x			x			x			x			x			x			x	

Semanalmente.
Semanalmente.

Uso en Autopista / Plano Rodoviário		km x 1.000
Sistema Eléctrico / Sistema Elétrico		
M1	Verificar el funcionamiento de las luces internas, externas y de emergencia. Verificar o funcionamento das luzes internas, externas e de emergência.	
	Verificar el funcionamiento de las palancas e interruptores de comandos. Verificar o funcionamento das alavancas e interruptores de comando.	
	Verificar el funcionamiento de todas las luces del tablero. Verificar o funcionamento de todas as luzes do painel.	
	Controlar en el tablero el funcionamiento del óptico al trabar y destrabar la cabina. Controlar o funcionamento do sinalizador no painel ao travar e destravar a cabine.	
M2	Controlar la regulación de los faros. Controlar a regulagem dos faróis.	
M3	Controlar el sistema EDC a través de “Easy”. Controlar o sistema EDC através do “Easy”.	
Cabina / Cabine		
M1	Controlar el aspecto exterior de la cabina: pintura, ralladuras, grietas y herrumbre. Controlar o aspecto exterior da cabine: pintura, riscos, trincas e ferrugem.	
	Controlar el funcionamiento de la ventilación/calefacción interna de la cabina. Controlar o funcionamento da ventilação/aquecimento interno da cabine.	
	Verificar el funcionamiento del limpiaparabrisas y lavaparabrisas y el nivel de agua del depósito. Verificar o funcionamento do limpador e lavador do para-brisa e nível de água do reservatório.	
	Controlar fijación y posibles pérdidas en las tuberías del sistema de rebatimiento de cabina. Controlar fixação e possíveis vazamentos na tubulação do sistema de rebatimento cabine.	
	Controlar el nivel del líquido en el sistema de basculamiento de cabina y en caso necesario, completar. Controlar o nível do fluido no sistema de basculamento de cabine e caso necessário, completar.	

40 80 120 160 200 240 280 320 360 400 440 480 520 560 600 640 680 720 760 800 840 880 920 960 1000

Sistema Eléctrico / Sistema Elétrico

x	x	x	x	x	x	x	x	x	x	x	x	x	x	x	x	x	x	x	x	x	x	x	x	x
x	x	x	x	x	x	x	x	x	x	x	x	x	x	x	x	x	x	x	x	x	x	x	x	x
x	x	x	x	x	x	x	x	x	x	x	x	x	x	x	x	x	x	x	x	x	x	x	x	x
x	x	x	x	x	x	x	x	x	x	x	x	x	x	x	x	x	x	x	x	x	x	x	x	x
	x		x		x		x		x		x		x		x		x		x		x		x	
		x			x			x			x			x			x			x			x	

Cabina / Cabine

x	x	x	x	x	x	x	x	x	x	x	x	x	x	x	x	x	x	x	x	x	x	x	x	x
x	x	x	x	x	x	x	x	x	x	x	x	x	x	x	x	x	x	x	x	x	x	x	x	x
x	x	x	x	x	x	x	x	x	x	x	x	x	x	x	x	x	x	x	x	x	x	x	x	x
x	x	x	x	x	x	x	x	x	x	x	x	x	x	x	x	x	x	x	x	x	x	x	x	x
x	x	x	x	x	x	x	x	x	x	x	x	x	x	x	x	x	x	x	x	x	x	x	x	x

Uso en Autopista / Plano Rodoviário		km x 1.000
Cabina / Cabine		
M1	<p>Controlar el accionamiento de la bomba hidráulica del sistema de basculamiento de cabina, traba de cabina y puntos de fijación. <i>Controlar acionamento da bomba hidráulica do sistema de basculamento de cabine, trava de cabine e pontos de fixação.</i></p>	
	<p>Controlar el funcionamiento del dispositivo de bloqueo al trabar y destrabar la cabina. <i>Controlar o funcionamento do dispositivo de bloqueio ao travar e destravar a cabine.</i></p>	
	<p>Lubricación general: traba cabina, bisagras de las puertas de cabina, suspensión delantera de cabina, zona de contacto de la barra de rebatimiento con la cabina. <i>Lubrificação geral: trava cabine, dobradiças das portas da cabine, suspensão dianteira da cabine, contato de apoio da barra de rebatimento com a cabine.</i></p>	
M3	<p>Controlar y eventualmente eliminar los insectos que estén en el filtro de aire de la cabina. <i>Controlar e eventualmente eliminar os insetos que estejam no filtro de ar da cabine.</i></p>	
EP	<p>Sustituir el filtro anti polución del aire acondicionado, cuando esté disponible. <i>Substituir o filtro antipólen do ar-condicionado, quando disponível.</i></p>	
Sistema de Combustible / Sistema de Combustível		
M1	<p>Controlar posibles pérdidas en tuberías, mangueras, conexiones, filtros y bomba inyectora de combustible. <i>Controlar possíveis vazamentos de óleo combustível em tubulações, mangueiras, conexões, filtros e bomba injetora.</i></p>	
	<p>Reajustar fijación de los soportes y cintas del tanque de combustible. <i>Reapertar fixação dos suportes e cintas do tanque de combustível.</i></p>	
	<p>Sustituir el prefiltro de combustible. <i>Substituição do pré-filtro de diesel.</i></p>	
T0	<p>Drenar depósito de agua del prefiltro. <i>Drenar copo reservatório de água do pré-filtro.</i></p>	
T1	<p>Drenar y lavar el depósito de combustible. <i>Drenar e lavar o reservatório de combustível.</i></p>	

40 80 120 160 200 240 280 320 360 400 440 480 520 560 600 640 680 720 760 800 840 880 920 960 1000

Sistema de Combustible / Sistema de Combustível

x	x	x	x	x	x	x	x	x	x	x	x	x	x	x	x	x	x	x	x	x	x	x	x	x
x	x	x	x	x	x	x	x	x	x	x	x	x	x	x	x	x	x	x	x	x	x	x	x	x
x	x	x	x	x	x	x	x	x	x	x	x	x	x	x	x	x	x	x	x	x	x	x	x	x
		x			x			x			x			x			x			x			x	

Sustituir a cada 200.000 km.
Substituir a cada 200.000 km.

Sistema de Urea / Sistema de Ureia

x	x	x	x	x	x	x	x	x	x	x	x	x	x	x	x	x	x	x	x	x	x	x	x	x
x	x	x	x	x	x	x	x	x	x	x	x	x	x	x	x	x	x	x	x	x	x	x	x	x
x	x	x	x	x	x	x	x	x	x	x	x	x	x	x	x	x	x	x	x	x	x	x	x	x

Semanalmente

Cada año.
A cada ano.

Uso en Autopista / Plano Rodoviário		km x 1.000
Sistema de Urea / Sistema de Ureia		
M1	Verificar posibles fugas y cristalización de ARNOX 32 en el tanque, tuberías, unidad dosificadora y pico inyector <i>Controlar possíveis vazamentos e cristalização do ARLA 32 no tanque, tubulações, unidade dosadora e bico injetor</i>	
M2	Verificar filtro de unidad dosificadora. Verificar y limpiar filtro de la tubería de alimentación ARNOX 32 <i>Verificar filtro da unidade dosadora. Verificar e limpar filtro da tubulação de alimentação ARLA 32</i>	
M3	Sustituir filtro de unidad dosificadora y solamente en caso de daño sustituir filtro de la tubería de alimentación ARNOX 32 <i>Substituir filtro da unidade dosadora e somente caso este danificado substituir filtro da tubulação de alimentação ARLA 32</i>	
Chasis / Chassi		
M1	Controlar posible desgaste irregular de neumáticos. Controlar visualmente y alinear, si fuera necesario. <i>Controlar possível desgaste irregular de pneus. Controlar visualmente e alinhar, se necessário.</i>	
	Verificar ajuste de las fijaciones del plato de enganche y/o gancho del remolque. <i>Conferir reaperto de fixações da 5ª Roda e/ou gancho de reboque.</i>	
	Controlar rotación y balanceo de neumáticos (Ver página 140). <i>Controlar rodízio e balanceamento de pneus (Ver página 140).</i>	
	Verificar alineado del sistema dirección (Ver página 206). <i>Controlar alinhamento do sistema direção (Ver página 206).</i>	
M2	Controlar apriete de los tornillos del cuadro de chasis. <i>Controlar aperto dos parafusos do quadro de chassi.</i>	
M3	Control de las posibles interferencias de las partes móviles. <i>Controle das possíveis interferências das partes móveis.</i>	

40 80 120 160 200 240 280 320 360 400 440 480 520 560 600 640 680 720 760 800 840 880 920 960 1000

Sistema de Urea / Sistema Ureia

x	x	x	x	x	x	x	x	x	x	x	x	x	x	x	x	x	x	x	x	x	x	x	x	x
	x		x		x		x		x		x		x		x		x		x		x		x	
		x			x			x			x			x			x			x			x	

Chasis / Chassi

x	x	x	x	x	x	x	x	x	x	x	x	x	x	x	x	x	x	x	x	x	x	x	x	x
x	x	x	x	x	x	x	x	x	x	x	x	x	x	x	x	x	x	x	x	x	x	x	x	x
x	x	x	x	x	x	x	x	x	x	x	x	x	x	x	x	x	x	x	x	x	x	x	x	x
x	x	x	x	x	x	x	x	x	x	x	x	x	x	x	x	x	x	x	x	x	x	x	x	x
	x		x		x		x		x		x		x		x		x		x		x		x	
		x			x			x			x			x			x			x			x	

Uso Mixto - Severo / Plano Misto - Severo

km x 1.000

horas

Motor

M1	<p>Controlar fijaciones y posibles fugas de las tuberías de escape, admisión y mangueras del sistema de refrigeración. <i>Controlar fixação e possíveis vazamentos nas tubulações de escape, admissão, mangueiras do sistema de arrefecimento.</i></p>
	<p>Verificar el sistema de admisión de aire: vida útil del filtro, estanqueidad de la junta de tapa y válvula eyectora de polvo del filtro. <i>Verificar o sistema de admissão de ar: integridade do elemento filtrante, vedação da junta da tampa e válvula ejetora de pó do filtro.</i></p>
	<p>Controlar el sensor de obstrucción del filtro de aire en el tablero y en caso de obstrucción, sustituirlo. <i>Controlar o indicador de obstrução do filtro de ar no painel e em caso de obstrução, substituí-lo.</i></p>
	<p>Controlar el funcionamiento del freno motor. <i>Controlar o funcionamento do freio motor.</i></p>
	<p>Controlar la condición y tensión de las correas. <i>Controlar as condições e tensão das correias.</i></p>
	<p>Controlar el nivel de líquido del sistema de refrigeración. <i>Controlar o nível do fluido no sistema de arrefecimento.</i></p>
	<p>Controlar obstrucciones en los paneles de los radiadores de agua y aire, con mayor frecuencia en zonas con muchos insectos. <i>Controlar obstruções nos painéis dos radiadores de água e ar, com maior frequência em áreas com muitos insetos.</i></p>
	<p>Sustituir el filtro de combustible. <i>Substituição do filtro de diesel.</i></p>
	<p>Sustituir el aceite del motor (Aceite mineral). <i>Substituição do óleo (Óleo mineral).</i></p>
	<p>Reemplazar la junta de goma de la tapa del blow-by. <i>Substituir a guarnição de borracha da tampa do blow-by.</i></p>

30	60	90	120	150	180	210	240	270	300	330	360	390	420	450	480	510	540	570	600	630	660	690	720	750
600	1200	1800	2400	3000	3600	4200	4800	5400	6000	6600	7200	7800	8400	9000	9600	10200	10800	11400	12000	12600	13200	13800	14400	15000

Motor

X	X	X	X	X	X	X	X	X	X	X	X	X	X	X	X	X	X	X	X	X	X	X	X	X
X	X	X	X	X	X	X	X	X	X	X	X	X	X	X	X	X	X	X	X	X	X	X	X	X
X	X	X	X	X	X	X	X	X	X	X	X	X	X	X	X	X	X	X	X	X	X	X	X	X
X	X	X	X	X	X	X	X	X	X	X	X	X	X	X	X	X	X	X	X	X	X	X	X	X
X	X	X	X	X	X	X	X	X	X	X	X	X	X	X	X	X	X	X	X	X	X	X	X	X
X	X	X	X	X	X	X	X	X	X	X	X	X	X	X	X	X	X	X	X	X	X	X	X	X
X	X	X	X	X	X	X	X	X	X	X	X	X	X	X	X	X	X	X	X	X	X	X	X	X
X	X	X	X	X	X	X	X	X	X	X	X	X	X	X	X	X	X	X	X	X	X	X	X	X
X	X	X	X	X	X	X	X	X	X	X	X	X	X	X	X	X	X	X	X	X	X	X	X	X
X	X	X	X	X	X	X	X	X	X	X	X	X	X	X	X	X	X	X	X	X	X	X	X	X

Uso Mixto - Severo / Plano Misto - Severo		km x 1.000
		horas
Motor		
M2	<p>Sustituir el aceite motor y filtros de aceite del motor (Aceite sintético). <i>Substituição do óleo e filtros de óleo do motor (Óleo sintético).</i></p>	
	<p>En caso de usar aceite lubricante mineral, sustituir el filtro. <i>Em caso de usar óleo lubrificante mineral, substituir o filtro.</i></p>	
M3	<p>Controlar, y eventualmente regular la luz de válvula del motor. <i>Controlar, e eventualmente regular a folga de válvulas do motor.</i></p>	
	<p>Sustituir la correa de los comandos auxiliares del motor y la del opcional aire acondicionado. <i>Substituição da correia dos comandos auxiliares do motor e do opcional ar-condicionado.</i></p>	
	<p>Control de la fijación de la suspensión del motor. <i>Controlar a fixação da suspensão do motor.</i></p>	
	<p>Sustitución del filtro de aire de la turbina VGT. <i>Troca do filtro de ar da turbina VGT.</i></p>	
	<p>Sustituir el elemento filtrante de admisión de aire del motor. <i>Substituir o elemento filtrante de admissão de ar do motor.</i></p>	
T1	<p>Coincidiendo con algún servicio de mantenimiento, controlar el porcentaje de aditivo del sistema de refrigeración del motor, lo cual debe estar cerca del 40%. Caso sea necesario, complete con agua y líquido refrigerante al 50%. <i>Coincidindo com serviço de manutenção, controlar a porcentagem de aditivo do sistema de arrefecimento do motor, o qual deve estar em torno de 40%. Se for necessário, completar com água e líquido de arrefecimento a 50%.</i></p>	
T2	<p>Coincidiendo con algún servicio de mantenimiento, sustituir el líquido del sistema de refrigeración del motor. <i>Coincidindo com serviço de manutenção, substituir o líquido do sistema de arrefecimento do motor.</i></p>	

30	60	90	120	150	180	210	240	270	300	330	360	390	420	450	480	510	540	570	600	630	660	690	720	750
600	1200	1800	2400	3000	3600	4200	4800	5400	6000	6600	7200	7800	8400	9000	9600	10200	10800	11400	12000	12600	13200	13800	14400	15000

Motor

	x		x		x		x		x		x		x		x		x		x		x		x	
	x		x		x		x		x		x		x		x		x		x		x		x	
		x		x			x			x			x			x			x			x		
		x		x			x			x			x			x			x			x		
		x		x			x			x			x			x			x			x		
		x		x			x			x			x			x			x			x		
		x		x			x			x			x			x			x			x		

Cada año.
A cada ano.

Cada 2 años.
A cada 2 anos.

Uso Mixto - Severo / Plano Misto - Severo		km x 1.000
		horas
Transmisión y Embrague / Transmissão e Embreagem		
M1	Verificar posibles fugas de aceite de los sistemas de transmisión y embrague. <i>Controlar possíveis vazamentos de óleo dos sistemas de transmissão e embreagem.</i>	
	Controlar el aceite del embrague y estado de los retenes. <i>Controlar o óleo da embreagem e estado dos guarda-pós.</i>	
OC	Sustituir el aceite del sistema de transmisión y limpiar los respiraderos y filtro de aceite del Intarder cuando disponible. <i>Substituição do óleo da transmissão e limpeza do respiro de vapores de óleo e filtro de óleo de Intarder quando disponível.</i>	
T2	Coincidiendo con un servicio de mantenimiento, sustituir el líquido del comando del embrague (Transmisión mecánica). <i>Coincidindo com um serviço de manutenção, substituir o líquido de acionamento do comando da embreagem (Trans. mecânica).</i>	
Eje delantero/trasero y árbol de transmisión / Eixo dianteiro/traseiro e árvore de transmissão		
M1	Controlar el funcionamiento del bloqueo diferencial. <i>Controlar o funcionamento do bloqueio diferencial.</i>	
	Controlar posibles fugas de aceite del sistema diferencial. <i>Controlar possíveis vazamentos de óleo do sistema diferencial.</i>	
	En caso de contar con tercer eje auxiliar, controlar e lubricar, conforme al manual del fabricante. <i>Controlar e lubrificar o eixo Tandem traseiro conforme manual do fabricante, quando disponível.</i>	
	Controlar nivel de aceite, limpieza de los respiraderos, nivel de ruido y posibles fugas en ejes trasero e intermedios. <i>Controlar nível de óleo, limpeza dos respiros, nível de ruído e possíveis vazamentos nos eixos traseiro e intermediários.</i>	
	En modelos 6x4 verificar el cardan entre diferenciales y en caso de ser necesario completar con grasa indicada en página 203 y 206. <i>Nos modelos 6x4 verificar o cardã entre tandem e caso necessário completar com graxa indicada nas página 203 e 206.</i>	
M2	Sustituir el aceite de los cubos de las ruedas delanteras. En caso de pérdidas, deberá detener el vehículo y efectuar el cambio inmediato de aceite de los cubos de las ruedas, independientemente del kilometraje. <i>Substituição do óleo dos cubos das rodas dianteiras. Em caso de vazamento, deverá estancá-lo e efetuar a troca imediata do óleo dos cubos das rodas, independente da quilometragem.</i>	

30	60	90	120	150	180	210	240	270	300	330	360	390	420	450	480	510	540	570	600	630	660	690	720	750
600	1200	1800	2400	3000	3600	4200	4800	5400	6000	6600	7200	7800	8400	9000	9600	10200	10800	11400	12000	12600	13200	13800	14400	15000

Transmisión y Embrague / Transmissão e Embreagem

x	x	x	x	x	x	x	x	x	x	x	x	x	x	x	x	x	x	x	x	x	x	x	x	x
x	x	x	x	x	x	x	x	x	x	x	x	x	x	x	x	x	x	x	x	x	x	x	x	x

Sustituir a cada 200.000 km o 2 años.
Substituir a cada 200.000 km ou 2 anos.

Cada 2 años.
A cada 2 anos.

Eje delantero/trasero y árbol de transmisión / Eixo dianteiro/traseiro e árvore de transmissão

x	x	x	x	x	x	x	x	x	x	x	x	x	x	x	x	x	x	x	x	x	x	x	x	x
x	x	x	x	x	x	x	x	x	x	x	x	x	x	x	x	x	x	x	x	x	x	x	x	x
x	x	x	x	x	x	x	x	x	x	x	x	x	x	x	x	x	x	x	x	x	x	x	x	x
x	x	x	x	x	x	x	x	x	x	x	x	x	x	x	x	x	x	x	x	x	x	x	x	x
x	x	x	x	x	x	x	x	x	x	x	x	x	x	x	x	x	x	x	x	x	x	x	x	x
	x		x		x		x		x		x		x		x		x		x		x		x	
	x		x		x		x		x		x		x		x		x		x		x		x	

Uso Mixto - Severo / Plano Misto - Severo		km x 1.000
		horas
Eje delantero/trasero y árbol de transmisión / Eixo dianteiro/traseiro e árvore de transmissão		
M2	<p>Controlar el ajuste y estado de los árboles de transmisión, crucetas y bridas. <i>Controlar o reaperto e estado das árvores de transmissão, das cruzetas e da fixação dos flanges.</i></p>	
OD1	<p>Aceite mineral: Sustituir el aceite del (de los) diferencial (es) y limpieza de los respiraderos. Para vehículos 6x4, hacer el cambio del filtro de aceite del diferencial. <i>Óleo mineral: Substituição do óleo do(s) diferencial(is) e limpeza dos respiros de vapores de óleo. Para veículos 6x4, realizar troca do filtro de óleo do diferencial.</i></p>	
OD2	<p>Aceite sintético: Sustituir el aceite del (de los) diferencial (es) y limpieza de los respiraderos. Para vehículos 6x4, hacer el cambio del filtro de aceite del diferencial. <i>Óleo sintético: Substituição do óleo do(s) diferencial(is) e limpeza dos respiros de vapores de óleo. Para veículos 6x4, realizar troca do filtro de óleo do diferencial.</i></p>	
T3	<p>Modelos 6x2: En caso de verificar desgastes evidentes o deformaciones en el balón neumático para elevación del tercer eje, el mismo deberá ser sustituido (siga las instrucciones del manual del fabricante). <i>Modelos 6x2: No caso de verificar desgastes notáveis ou deformações permanentes na mola pneumática do suspensor do terceiro eixo auxiliar, o mesmo deverá ser substituído (veja o manual do fabricante do Tandem traseiro).</i></p>	
Sistema de Suspensión / Sistema de Suspensão		
M1	<p>Verificar el estado de los amortiguadores (pérdidas, desgastes), y reajustar sus fijaciones. <i>Controlar estado dos amortecedores (vazamentos, desgastes), e reapertar suas fixações.</i></p>	
	<p>Reajustar las tuercas de las grampas de fijación de los soportes de la suspensión, de las ballestas y de las barras estabilizadoras. <i>Conferir reaperto das fixações dos suportes de suspensão, dos grampos de mola e das barras estabilizadoras.</i></p>	
	<p>Controlar el estado general de los bujes de suspensión. <i>Controlar o estado geral das buchas das suspensões.</i></p>	
	<p>Lubricación general del sistema de suspensión delantera. <i>Lubrificação geral da suspensão dianteira.</i></p>	

30	60	90	120	150	180	210	240	270	300	330	360	390	420	450	480	510	540	570	600	630	660	690	720	750
600	1200	1800	2400	3000	3600	4200	4800	5400	6000	6600	7200	7800	8400	9000	9600	10200	10800	11400	12000	12600	13200	13800	14400	15000

Eje delantero/trasero y árbol de transmisión / Eixo dianteiro/traseiro e árvore de transmissão

	x		x		x		x		x		x		x		x		x		x		x		x	
--	---	--	---	--	---	--	---	--	---	--	---	--	---	--	---	--	---	--	---	--	---	--	---	--

Sustituir a cada 60.000 km o 1 año.
Substituir a cada 60.000 km ou 1 ano.

Sustituir a cada 120.000 km o 2 años.
Substituir a cada 120.000 km ou 2 anos.

Cada 3 años.
A cada 3 anos.

Sistema de Suspensión / Sistema de Suspensão

x	x	x	x	x	x	x	x	x	x	x	x	x	x	x	x	x	x	x	x	x	x	x	x	x
x	x	x	x	x	x	x	x	x	x	x	x	x	x	x	x	x	x	x	x	x	x	x	x	x
x	x	x	x	x	x	x	x	x	x	x	x	x	x	x	x	x	x	x	x	x	x	x	x	x
x	x	x	x	x	x	x	x	x	x	x	x	x	x	x	x	x	x	x	x	x	x	x	x	x

Uso Mixto - Severo / Plano Misto - Severo		km x 1.000
		horas
Sistema de Dirección / Sistema de Direção		
M1	<p>Controlar desajustes y posibles ruidos en el sistema de dirección, barras de dirección, terminales y limitadores de recorrido. <i>Controlar folgas e possíveis ruídos no sistema de direção, barras de ligação, terminais e limitadores de curso.</i></p>	
	<p>Controlar el nivel de aceite del sistema hidráulico de dirección y posibles pérdidas en tuberías, mangueras y conexiones. <i>Controlar o nível de óleo do sistema hidráulico de direção e possíveis vazamentos em tubulações, mangueiras e conexões.</i></p>	
	<p>Verificar el límite de recorrido del sistema de dirección. <i>Controlar o limite de curso do sistema de direção.</i></p>	
	<p>Lubricar el perno de punta de eje del sistema de dirección. <i>Lubrificar o pino mestre do sistema de direção.</i></p>	
M2	<p>Controlar la fijación de la caja de dirección y de su soporte. <i>Controlar a fixação da caixa de direção e do seu suporte.</i></p>	
	<p>Controlar el torque de las barras de dirección, de los brazos, columna y pivots. <i>Controlar o torque das barras de direção, dos braços, coluna e pivôs.</i></p>	
EP	<p>Sustitución del aceite y filtro de la dirección hidráulica. <i>Substituição de óleo e filtro da direção hidráulica.</i></p>	

30	60	90	120	150	180	210	240	270	300	330	360	390	420	450	480	510	540	570	600	630	660	690	720	750
600	1200	1800	2400	3000	3600	4200	4800	5400	6000	6600	7200	7800	8400	9000	9600	10200	10800	11400	12000	12600	13200	13800	14400	15000

Sistema de Dirección / Sistema de Direção

x	x	x	x	x	x	x	x	x	x	x	x	x	x	x	x	x	x	x	x	x	x	x	x	x
x	x	x	x	x	x	x	x	x	x	x	x	x	x	x	x	x	x	x	x	x	x	x	x	x
x	x	x	x	x	x	x	x	x	x	x	x	x	x	x	x	x	x	x	x	x	x	x	x	x
x	x	x	x	x	x	x	x	x	x	x	x	x	x	x	x	x	x	x	x	x	x	x	x	x
	x		x		x		x		x		x		x		x		x		x		x		x	
	x		x		x		x		x		x		x		x		x		x		x		x	
			x				x				x				x				x				x	

Uso Mixto - Severo / Plano Misto - Severo		km x 1.000
		horas
Sistema de Frenos / Sistema de Freios		
M1	<p>Controlar la fijación y posibles pérdidas en las tuberías del sistema de frenos. <i>Controlar fixação e possíveis vazamentos na tubulação do sistema de freios.</i></p>	
	<p>Controlar funcionamiento de frenos de servicio y de estacionamiento. Controlar eficiencia y estabilidad de los sistemas de frenos. <i>Controlar funcionamento dos freios de serviço e de estacionamento. Controlar eficiência e estabilidade dos sistemas de freios.</i></p>	
	<p>Controlar el desgaste de las cintas de freno y de los tambores y lubricar el ajustador automático. Debe hacerse el ajuste del regulador de freno automático en cada cambio de pastillas, las zapatas y los tambores. <i>Controlar o desgaste das lonas de freio e dos tambores e lubrificar o ajustador automático. Deve-se fazer a regulagem do ajustador automático de freio a cada troca de lonas, sapatas e tambores.</i></p>	
	<p>Reajustar fijaciones de compresores de aire. <i>Reapertar fixações de compressores de ar.</i></p>	
M3	<p>Substituir filtro secador del sistema neumático. <i>Substituição do filtro secador do sistema pneumático.</i></p>	
	<p>Controlar la regulación del corrector de frenada. <i>Controlar a regulagem do corretor de frenagem.</i></p>	
T0	<p>Drenar tanques de aire. <i>Drenar reservatórios de ar.</i></p>	

30	60	90	120	150	180	210	240	270	300	330	360	390	420	450	480	510	540	570	600	630	660	690	720	750
600	1200	1800	2400	3000	3600	4200	4800	5400	6000	6600	7200	7800	8400	9000	9600	10200	10800	11400	12000	12600	13200	13800	14400	15000

Sistema de Frenos / Sistema de Freios

x	x	x	x	x	x	x	x	x	x	x	x	x	x	x	x	x	x	x	x	x	x	x	x	x
x	x	x	x	x	x	x	x	x	x	x	x	x	x	x	x	x	x	x	x	x	x	x	x	x
x	x	x	x	x	x	x	x	x	x	x	x	x	x	x	x	x	x	x	x	x	x	x	x	x
x	x	x	x	x	x	x	x	x	x	x	x	x	x	x	x	x	x	x	x	x	x	x	x	x
		x			x			x			x			x			x			x			x	
		x			x			x			x			x			x			x			x	

Semanalmente.
Semanalmente.

Uso Mixto - Severo / Plano Misto - Severo		km x 1.000
		horas
Sistema Eléctrico / Sistema Elétrico		
M1	Verificar el funcionamiento de las luces internas, externas y de emergencia. Verificar o funcionamento das luzes internas, externas e de emergência.	
	Verificar el funcionamiento de las palancas e interruptores de comandos. Verificar o funcionamento das alavancas e interruptores de comando.	
	Verificar el funcionamiento de todas las luces del tablero. Verificar o funcionamento de todas as luzes do painel.	
	Controlar en el tablero el funcionamiento del óptico al trabar y destrabar la cabina. Controlar o funcionamento do sinalizador no painel ao travar e destravar a cabine.	
M2	Controlar la regulación de los faros. Controlar a regulação dos faróis.	
M3	Controlar el sistema EDC a través de "Easy". Controlar o sistema EDC através do "Easy".	
Cabina / Cabine		
M1	Controlar el aspecto exterior de la cabina: pintura, ralladuras, grietas y herrumbre. Controlar o aspecto exterior da cabine: pintura, riscos, trincas e ferrugem.	
	Controlar el funcionamiento de la ventilación/calefacción interna de la cabina. Controlar o funcionamento da ventilação/aquecimento interno da cabine.	
	Verificar el funcionamiento del limpiaparabrisas y lavaparabrisas y el nivel de agua del depósito. Verificar o funcionamento do limpador e lavador do para-brisa e nível de água do reservatório.	
	Controlar fijación y posibles pérdidas en las tuberías del sistema de rebatimiento de cabina. Controlar fixação e possíveis vazamentos na tubulação do sistema de rebatimento cabine.	
	Controlar el nivel del líquido en el sistema de basculamiento de cabina y en caso necesario, completar. Controlar o nível do fluido no sistema de basculamento de cabine e caso necessário, completar.	

30	60	90	120	150	180	210	240	270	300	330	360	390	420	450	480	510	540	570	600	630	660	690	720	750
600	1200	1800	2400	3000	3600	4200	4800	5400	6000	6600	7200	7800	8400	9000	9600	10200	10800	11400	12000	12600	13200	13800	14400	15000

Sistema Eléctrico / Sistema Elétrico

x	x	x	x	x	x	x	x	x	x	x	x	x	x	x	x	x	x	x	x	x	x	x	x	x
x	x	x	x	x	x	x	x	x	x	x	x	x	x	x	x	x	x	x	x	x	x	x	x	x
x	x	x	x	x	x	x	x	x	x	x	x	x	x	x	x	x	x	x	x	x	x	x	x	x
x	x	x	x	x	x	x	x	x	x	x	x	x	x	x	x	x	x	x	x	x	x	x	x	x
	x		x		x		x		x		x		x		x		x		x		x		x	
		x			x			x			x			x			x			x			x	

Cabina / Cabine

x	x	x	x	x	x	x	x	x	x	x	x	x	x	x	x	x	x	x	x	x	x	x	x	x
x	x	x	x	x	x	x	x	x	x	x	x	x	x	x	x	x	x	x	x	x	x	x	x	x
x	x	x	x	x	x	x	x	x	x	x	x	x	x	x	x	x	x	x	x	x	x	x	x	x
x	x	x	x	x	x	x	x	x	x	x	x	x	x	x	x	x	x	x	x	x	x	x	x	x
x	x	x	x	x	x	x	x	x	x	x	x	x	x	x	x	x	x	x	x	x	x	x	x	x

Uso Mixto - Severo / Plano Misto - Severo		km x 1.000
		horas
Cabina / Cabine		
M1	<p>Controlar el accionamiento de la bomba hidráulica del sistema de basculamiento de cabina, traba de cabina y puntos de fijación. <i>Controlar acionamento da bomba hidráulica do sistema de basculamento de cabine, trava de cabine e pontos de fixação.</i></p>	
	<p>Controlar el funcionamiento del dispositivo de bloqueo al trabar y destrabar la cabina. <i>Controlar o funcionamento do dispositivo de bloqueio ao travar e destravar a cabine.</i></p>	
	<p>Lubricación general: traba cabina, bisagras de las puertas de cabina, suspensión delantera de cabina, zona de contacto de la barra de rebatimiento con la cabina. <i>Lubrificação geral: trava cabine, dobradiças das portas da cabine, suspensão dianteira da cabine, contato de apoio da barra de rebatimento com a cabine.</i></p>	
M3	<p>Controlar y eventualmente eliminar los insectos que estén en el filtro de aire de la cabina. <i>Controlar e eventualmente eliminar os insetos que estejam no filtro de ar da cabine.</i></p>	
M1	<p>Sustituir el filtro anti polución del aire acondicionado, cuando esté disponible. <i>Substituir o filtro antipólen do ar-condicionado, quando disponível.</i></p>	
Sistema de Combustible / Sistema de Combustível		
M1	<p>Controlar posibles pérdidas en tuberías, mangueras, conexiones, filtros y bomba inyectora de combustible. <i>Controlar possíveis vazamentos de óleo combustível em tubulações, mangueiras, conexões, filtros e bomba injetora.</i></p>	
	<p>Reajustar fijación de los soportes y cintas del tanque de combustible. <i>Reapertar fixação dos suportes e cintas do tanque de combustível.</i></p>	
M2	<p>Sustituir el prefiltro de combustible. <i>Substituição do pré-filtro de diesel.</i></p>	
T0	<p>Drenar depósito de agua del prefiltro. <i>Drenar copo reservatório de água do pré-filtro.</i></p>	
T1	<p>Drenar y lavar el depósito de combustible. <i>Drenar e lavar o reservatório de combustível.</i></p>	

30	60	90	120	150	180	210	240	270	300	330	360	390	420	450	480	510	540	570	600	630	660	690	720	750
600	1200	1800	2400	3000	3600	4200	4800	5400	6000	6600	7200	7800	8400	9000	9600	10200	10800	11400	12000	12600	13200	13800	14400	15000

Cabina / Cabine

x	x	x	x	x	x	x	x	x	x	x	x	x	x	x	x	x	x	x	x	x	x	x	x	x
x	x	x	x	x	x	x	x	x	x	x	x	x	x	x	x	x	x	x	x	x	x	x	x	x
x	x	x	x	x	x	x	x	x	x	x	x	x	x	x	x	x	x	x	x	x	x	x	x	x
		x			x			x			x			x			x			x			x	

Substituir a cada 180.000 km.

Substituir a cada 180.000 km.

Sistema de Combustible / Sistema de Combustível

x	x	x	x	x	x	x	x	x	x	x	x	x	x	x	x	x	x	x	x	x	x	x	x	x
x	x	x	x	x	x	x	x	x	x	x	x	x	x	x	x	x	x	x	x	x	x	x	x	x
		x			x			x			x			x			x			x			x	

Semanalmente.

Semanalmente.

Cada año

A cada ano

Uso Mixto - Severo / Plano Misto - Severo		km x 1.000
		horas
Sistema de Urea / Sistema de Ureia		
M1	<p>Verificar posibles fugas y cristalización de ARNOX 32 en el tanque, tuberías, unidad dosificadora y pico inyector</p> <p><i>Controlar possíveis vazamentos e cristalização do ARLA 32 no tanque, tubulações, unidade dosadora e bico injetor</i></p>	
M2	<p>Verificar filtro de unidad dosificadora. Verificar y limpiar filtro de la tubería de alimentación ARNOX 32</p> <p><i>Verificar filtro da unidade dosadora. Verificar e limpar filtro da tubulação de alimentação ARLA 32</i></p>	
EP	<p>Sustituir filtro de unidad dosificadora y solamente en caso de daño sustituir filtro de la tubería de alimentación ARNOX 32</p> <p><i>Substituir filtro da unidade dosadora e somente caso este danificado substituir filtro da tubulação de alimentação ARLA 32</i></p>	
Chasis / Chassi		
M1	<p>Controlar posible desgaste irregular de neumáticos. Controlar visualmente y alinear, si fuera necesario.</p> <p><i>Controlar possível desgaste irregular de pneus. Controlar visualmente e alinhar, se necessário.</i></p>	
	<p>Verificar ajuste de las fijaciones del plato de enganche y/o gancho del remolque.</p> <p><i>Conferir reaperto de fixações da 5º Roda e/ou gancho de reboque.</i></p>	
	<p>Controlar rotación y balanceo de neumáticos (Ver página 149).</p> <p><i>Controlar rodízio e balanceamento de pneus (Ver página 149).</i></p>	
	<p>Verificar alineado del sistema dirección (Ver página 218).</p> <p><i>Controlar alinhamento do sistema direção (Ver página 218).</i></p>	
M2	<p>Controlar apriete de los tornillos del cuadro de chasis.</p> <p><i>Controlar aperto dos parafusos do quadro de chassi.</i></p>	
M3	<p>Control de las posibles interferencias de las partes móviles.</p> <p><i>Controle das possíveis interferências das partes móveis.</i></p>	

30	60	90	120	150	180	210	240	270	300	330	360	390	420	450	480	510	540	570	600	630	660	690	720	750
600	1200	1800	2400	3000	3600	4200	4800	5400	6000	6600	7200	7800	8400	9000	9600	10200	10800	11400	12000	12600	13200	13800	14400	15000

Sistema de Urea / Sistema de Ureia

x	x	x	x	x	x	x	x	x	x	x	x	x	x	x	x	x	x	x	x	x	x	x	x	x
x	x	x	x	x	x	x	x	x	x	x	x	x	x	x	x	x	x	x	x	x	x	x	x	x
		x			x			x			x			x			x			x			x	

Chasis / Chassi

x	x	x	x	x	x	x	x	x	x	x	x	x	x	x	x	x	x	x	x	x	x	x	x	x
x	x	x	x	x	x	x	x	x	x	x	x	x	x	x	x	x	x	x	x	x	x	x	x	x
x	x	x	x	x	x	x	x	x	x	x	x	x	x	x	x	x	x	x	x	x	x	x	x	x
x	x	x	x	x	x	x	x	x	x	x	x	x	x	x	x	x	x	x	x	x	x	x	x	x
	x		x		x		x		x		x		x		x		x		x		x		x	
		x			x			x			x			x			x			x			x	

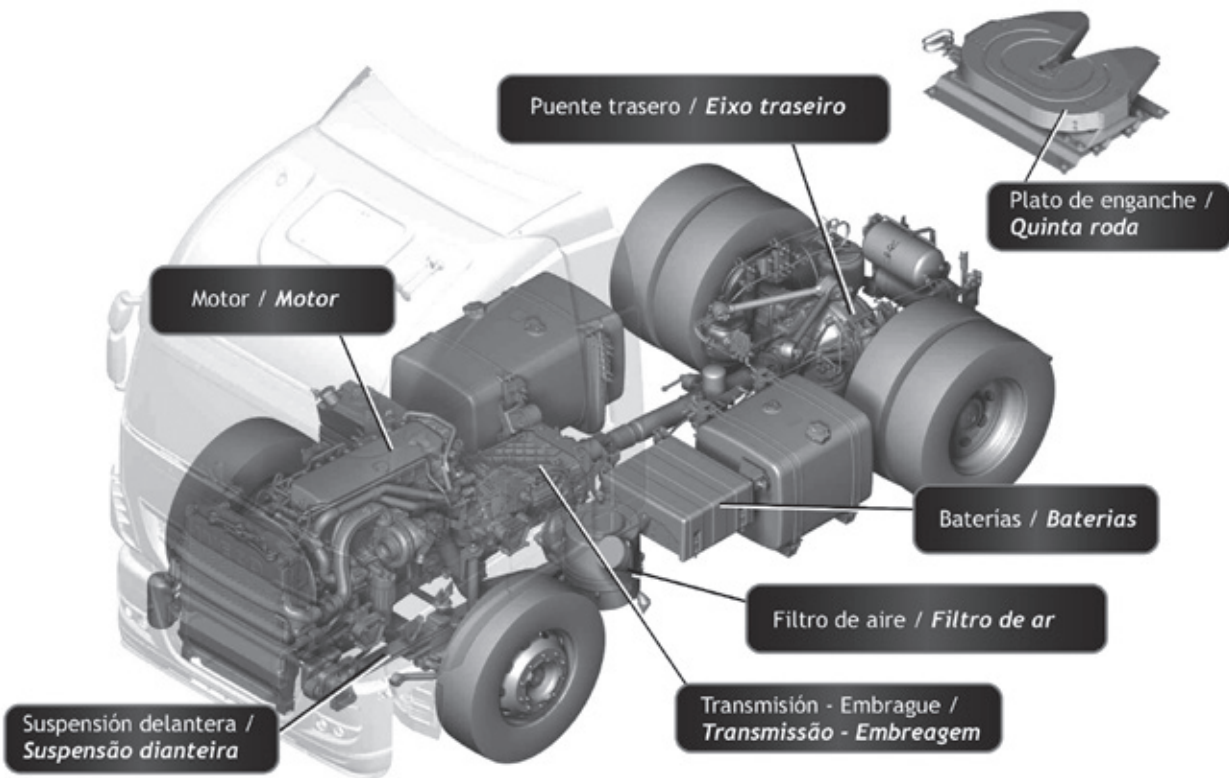

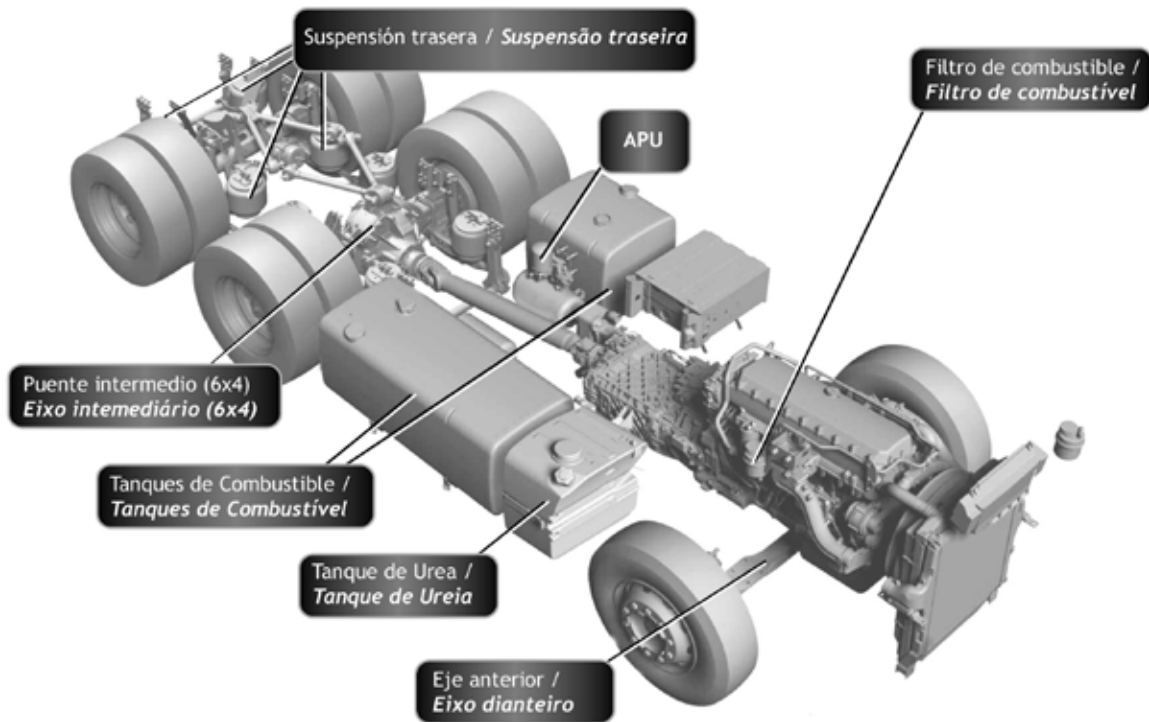

Informação Complementar - Mercado Brasil

Prezado Cliente:

Às determinações do **SIMRAV** (Sistema Integrado de Monitoramento e Registro Automático de Veículos), não requerem nenhuma instalação ou intervenção adicional no veículo. Para ativar os serviços disponíveis, é necessário contatar uma prestadora de serviços credenciada/homologada/indicada pelo **DENATRAN**.

O dispositivo instalado deixa o sistema apto a funcionar, não tendo a **IVECO** responsabilidade sobre sua ativação, modalidades disponíveis, custos, despesas, tarifas estabelecidas, qualidade da prestação de serviço, procedimentos, demais ajustamentos e exigências oriundas da relação entre o proprietário do veículo e a empresa prestadora de serviços.

Por razões de segurança, a **IVECO** não revela a localização do dispositivo no veículo, porém, desde já, se exime de qualquer responsabilidade, face a possibilidade de danos, alterações e adulterações no sistema, ocasionados por terceiros e não autorizados. Sugerimos que caso haja necessidade de intervenções no veículo que envolvam serviços de funilaria, dirigir-se, exclusivamente, à **Rede de Assistência IVECO**.

Información Suplementaria - Mercado Brasil

Estimado Cliente:

Las determinaciones de **SIMRAV** (Sistema Integrado de Supervisión y Registro Automático de los vehículos), no requieren ningún tipo de instalación o intervención adicional en el vehículo. Para activar los servicios disponibles, usted debe ponerse en contacto con un proveedor de servicios acreditado/aprobado/indicado por **DENATRAN**.

El dispositivo instalado deja el sistema apto para funcionar, no teniendo **IVECO** la responsabilidad de su activación, modalidades disponibles, costos, gastos, aranceles establecidos, calidad de la prestación de servicios, procedimientos, requisitos y otros ajustes derivados de la relación entre el propietario del vehículo y el proveedor de servicios.

Por razones de seguridad, **IVECO** no revela la localización del dispositivo en el vehículo, y a partir de ahora, se exime de cualquier responsabilidad, frente a la posibilidad de daños, alteraciones y adulteración en el sistema, causada por terceros y no autorizados. Sugerimos que si hay necesidad de intervenciones que afecten el área de chapistería del vehículo, diríjase exclusivamente a la **Red de Asistencia IVECO**.

Planilha de acompanhamento de manutenção

Não confie na sua memória! Utilize as planilhas de acompanhamento apresentadas nas próximas páginas para anotar as intervenções de manutenção programada do veículo. Somente assim poderá manter um controle efetivo das operações feitas, o que assegurará o correto funcionamento de todos os componentes do veículo, obtendo-se a máxima rentabilidade do mesmo.

Planilla de seguimiento para el mantenimiento

¡No confie en su memoria! Utilice las planillas de seguimiento presentadas en las próximas páginas para asentar las operaciones de mantenimiento programado de su unidad. Sólo así podrá tener perfectamente documentado que cada operación se realizó en tiempo y forma, lo cual asegurará el correcto funcionamiento de todos los órganos de su vehículo, obteniendo usted la máxima rentabilidad del mismo.

Servicio Serviço	km/h	Fecha Data	Servicio Serviço	km/h	Fecha Data
	----- / -----	---- / ---- / ----		----- / -----	---- / ---- / ----
	----- / -----	---- / ---- / ----		----- / -----	---- / ---- / ----
	----- / -----	---- / ---- / ----		----- / -----	---- / ---- / ----
	----- / -----	---- / ---- / ----		----- / -----	---- / ---- / ----
	----- / -----	---- / ---- / ----		----- / -----	---- / ---- / ----
	----- / -----	---- / ---- / ----		----- / -----	---- / ---- / ----
	----- / -----	---- / ---- / ----		----- / -----	---- / ---- / ----
	----- / -----	---- / ---- / ----		----- / -----	---- / ---- / ----
	----- / -----	---- / ---- / ----		----- / -----	---- / ---- / ----

Servicio Serviço	km/h	Fecha Data	Servicio Serviço	km/h	Fecha Data
	----- / -----	---- / ---- / ----		----- / -----	---- / ---- / ----
	----- / -----	---- / ---- / ----		----- / -----	---- / ---- / ----
	----- / -----	---- / ---- / ----		----- / -----	---- / ---- / ----
	----- / -----	---- / ---- / ----		----- / -----	---- / ---- / ----
	----- / -----	---- / ---- / ----		----- / -----	---- / ---- / ----
	----- / -----	---- / ---- / ----		----- / -----	---- / ---- / ----
	----- / -----	---- / ---- / ----		----- / -----	---- / ---- / ----
	----- / -----	---- / ---- / ----		----- / -----	---- / ---- / ----
	----- / -----	---- / ---- / ----		----- / -----	---- / ---- / ----
	----- / -----	---- / ---- / ----		----- / -----	---- / ---- / ----
	----- / -----	---- / ---- / ----		----- / -----	---- / ---- / ----
	----- / -----	---- / ---- / ----		----- / -----	---- / ---- / ----
	----- / -----	---- / ---- / ----		----- / -----	---- / ---- / ----
	----- / -----	---- / ---- / ----		----- / -----	---- / ---- / ----
	----- / -----	---- / ---- / ----		----- / -----	---- / ---- / ----

Servicio Serviço	km/h	Fecha Data	Servicio Serviço	km/h	Fecha Data
	----- / -----	---- / ---- / ----		----- / -----	---- / ---- / ----
	----- / -----	---- / ---- / ----		----- / -----	---- / ---- / ----
	----- / -----	---- / ---- / ----		----- / -----	---- / ---- / ----
	----- / -----	---- / ---- / ----		----- / -----	---- / ---- / ----
	----- / -----	---- / ---- / ----		----- / -----	---- / ---- / ----
	----- / -----	---- / ---- / ----		----- / -----	---- / ---- / ----
	----- / -----	---- / ---- / ----		----- / -----	---- / ---- / ----
	----- / -----	---- / ---- / ----		----- / -----	---- / ---- / ----
	----- / -----	---- / ---- / ----		----- / -----	---- / ---- / ----
	----- / -----	---- / ---- / ----		----- / -----	---- / ---- / ----
	----- / -----	---- / ---- / ----		----- / -----	---- / ---- / ----
	----- / -----	---- / ---- / ----		----- / -----	---- / ---- / ----
	----- / -----	---- / ---- / ----		----- / -----	---- / ---- / ----
	----- / -----	---- / ---- / ----		----- / -----	---- / ---- / ----
	----- / -----	---- / ---- / ----		----- / -----	---- / ---- / ----
	----- / -----	---- / ---- / ----		----- / -----	---- / ---- / ----
	----- / -----	---- / ---- / ----		----- / -----	---- / ---- / ----
	----- / -----	---- / ---- / ----		----- / -----	---- / ---- / ----

A/

Abastecimentos	197
ABS	129
Alavanca multifunção direita	71
Alavanca multifunção esquerda	70
Arranque em emergência	194
Árvore de transmissão.....	213
Auxílio de partida (spunto).....	74

B/

Bancos	64
Baterias.....	149,217
Box térmico.....	61

C/

Cabine - basculamento e descida	80,81
Cabine manutenção.....	167
Câmbio.....	211
Câmbio - Diferencial -Eixo dianteiro.....	162
Centrais eletrônicas	180,187
Chassis - engraxar.....	164
Chaves, ferramentas e elementos de segurança.....	208
Cintos de segurança	66

A/

Abastecimientos.....	197
ABS	129
Aceite y filtro, sustitución.....	158
Árbol de transmisión	213
Arranque de emergencia.....	194
Arranque y conducción.....	91
Asientos	64
Auxilio de partida (spunto).....	74

B/

Baterías.....	149,217
Box térmico.....	61

C/

Cabina - basculamiento y bajada.....	80,81
Cabina - mantenimiento y lavado	170
Calcomanías	170
Cambio	211
Cambio - Diferencial - Eje anterior	162
Ceniceros.....	37
Centrales electrónicas	180,187
Chasis, engrase.....	164

Cinzeiros	37
Cluster - verificação inicial	47
Comandos e dispositivos, uso	63
Combustível	18
Conmutador de ignição, posições	92
Condução ecológica, segura e econômica	138
Conselhos de manutenção	155
Conta-giros do motor	140
Controle a cargo do usuário	141
Controle das correias	160
Cruise control	71,121

D/

Dados técnicos	210
Decalques	170
Direção	213
Diferencial, bloqueo	72
Display, indicações	28
Dotação	208

E/

Econômetro	49
Eixo dianteiro / traseiro	212
Embreagem	211
Embreagem, accionamento	99
Emergência, operações eventuais	172
Emissões gaseosas / sonoras	14,15
Espelhos retrovisores / elétricos	68
Estribos e degraus	169

Cinturones de seguridad	66
Cluster - chequeo inicial	47
Combustible	18
Conducción ecológica, segura y económica	138
Consejos de mantenimiento	155
Controles a cargo del usuario	141
Control de las correas	160
Cruise control	71,121
Cuenta revoluciones del motor	140

D/

Datos técnicos	210
Depósitos de combustible y ARNOX 32	19
Diferencial, bloqueo	72
Dirección	213
Display, indicaciones	28
Dotación	208

E/

Económetro	48
Eje anterior	212
Embrague	211
Embrague, accionamiento	99
Emergencia, operaciones eventuales	192
Emisiones gaseosas	14
Emisiones sonoras	15
Espesjos retrovisores / eléctricos	68
Estribos y peldaños	169

F/

Faróis de neblina.....	191
Faróis principais.....	190
Filtro de ar, troca	161
Filtro de combustível, troca	159
Freio de estacionamento e emergência	131
Freio de estacionamento a molas, dispositivo para desativar.....	195
Freio do reboque.....	132
Freio motor	114
Freios	215
Fusíveis e relés	180

G/

Grade dianteira, abertura	144
---------------------------------	-----

I/

Identificação do veículo.....	06,07
Índice geral	05
Instalação elétrica	166

L/

Lâmpadas, substituição	189
Lavador do para-brisa, depósito.....	72
Limpador e lavador do para-brisa	169
Limpeza interior	168
Líquido refrigerante, controle porcentagem	145
Lubrificantes, produtos Petronas	200

F/

Faros antiniebla /profundidad	191
Faros principales	190
Filtro de aire, sustitución.....	161
Freno de estacionamiento y emergencia.....	131
Freno del remolque.....	132
Freno motor	114
Freno posterior a resortes, dispositivo para desactivar....	195
Frenos.....	215
Fusibles y relés	180

G/

Guía rápida para identificación de eventuales inconvenientes	174
-----------------------------------------------------------------------	-----

I/

Identificación del vehículo	06,07
Índice general	05
Instalación eléctrica.....	166

L/

Lámparas	189
Lavaparabrisas, depósito	72
Lavaparabrisas, limpiaparabrisas.....	169
Levantavidrios eléctricos	67
Limpeza interior.....	168
Líquido refrigerante	145
Líquido refrigerante, control de porcentaje de aditivo ..	145

Luzes de cortesia	191
Luzes de delimitação dianteiras.....	191
Luzes de seta	190
Luzes externas	70
Luzes internas	191
Luzes traseiras	193

M/

Manutenção, conselhos práticos	155
Manutenção fora do programa (Extra plano)	224
Manutenção programada	221
Manutenção, planilhas de acompanhamento.....	265
Meio ambiente, proteção	156
Modelos.....	06
Monitor, funcionamento.....	45
Monitor, visualizações automáticas	54
Monitor, indicadores de funcionamento/anomalia	30
Motor	210
Motor, alta temperatura de água	177
Motor, parada.....	96
Motor, partida	92,96
Motor, troca do óleo e filtros	158

O/

Óleo do motor	158
Operações eventuais ou de emergência.....	172

Llave de contacto, posiciones	92
Llaves, herramientas y elementos de seguridad, dotación	208
Lubricantes, productos Petronas.....	200
Luces anteriores	191
Luces de cortesia	191
Luces de gálibo anteriores	191
Luces de giro	190
Luces externas	70
Luces interiores superiores	191
Luces internas.....	191
Luces posteriores	193

M/

Mantenimiento fuera de programa (Extra Plan)	224
Mantenimiento programado.....	221
Mantenimiento, consejos prácticos.....	155
Mantenimiento, determine su plan	225
Mantenimiento, planillas de seguimiento.....	265
Medio ambiente, protección.....	156
Modelos.....	06
Monitor, descripción de los comandos	45
Monitor, funcionamiento.....	45
Monitor, visualizaciones automáticas	54
Monitor, indicadores de funcionamiento/anomalía.....	30
Motor	210
Motor, aceite, filtros	158
Motor, cuantavuelts.....	141
Motor, alta temperatura del agua	177

P/

Painel - lado direito	41
Painel - lado esquerdo	39
Painel central e módulo de comandos	37
Painel de instrumentos e monitor	30
Painel superior e teto	43
Parada do veículo	114
Partida do veículo	92
Partida e condução	91
Plano de manutenção	223
Pneus	152,216
Porta-objetos com suporte para moedas	41
Portas	27
Posto de condução	23
Produtos indicados pela Iveco	203
Programador de velocidade (Cruise Control)	71,121

Q/

Quinta roda	165
-------------------	-----

R/

Reboque do veículo	194
Reboque, condução	137
Regulagem do regime mínimo	95
Reservatórios de combustível e ARLA 32	19
Roda substituição	175
Rodas	215

Motor, parada	96
Motor, arranque	92
Multiplicador, comando	98

N/

Neumáticos	152,216
------------------	---------

O/

Operaciones eventuales o de emergencia	172
----------------------------------------------	-----

P/

Palanca multifunción derecha	71
Palanca multifunción izquierda	70
Parada del vehículo	114
Parrilla anterior, abertura	146
Partida del vehículo	92
Plato de enganche	167
Porta objetos	41
Productos indicados por Iveco	203
Programador de velocidad (Cruise Control)	71,121
Puente posterior	202
Puertas	27
Puesto de conducción	23

R/

Remolque del vehículo	194
Regulación del régimen mínimo	95
Ruedas, sustitución	175

S/

Suspensão dianteira	213
Suspensão traseira	214

T/

Tandem traseiro	213
Tacógrafo	69
Terceiro eixo, elevação	74

V/

Ventilação	75
Vidros elétricos - acionamento	67
Volante - regulagem	65

Z/

Zona de repouso	58
-----------------------	----

S/

Suspensión delantera	213
Suspensión trasera	214

T/

Tablero - lado derecho/izquierdo	41,37
Tablero central	37
Tablero de instrumentos y monitor	30
Tablero superior y techo	43
Tandem posterior	213
Taquígrafo	69
Tercer eje, elevación	74

U/

Uso de los comandos y dispositivos	63
------------------------------------------	----

V/

Ventilación	75
Volante - regulación	65

Z/

Zona de repouso	58
-----------------------	----

NOTAS /

A series of 19 horizontal dotted lines for writing notes.

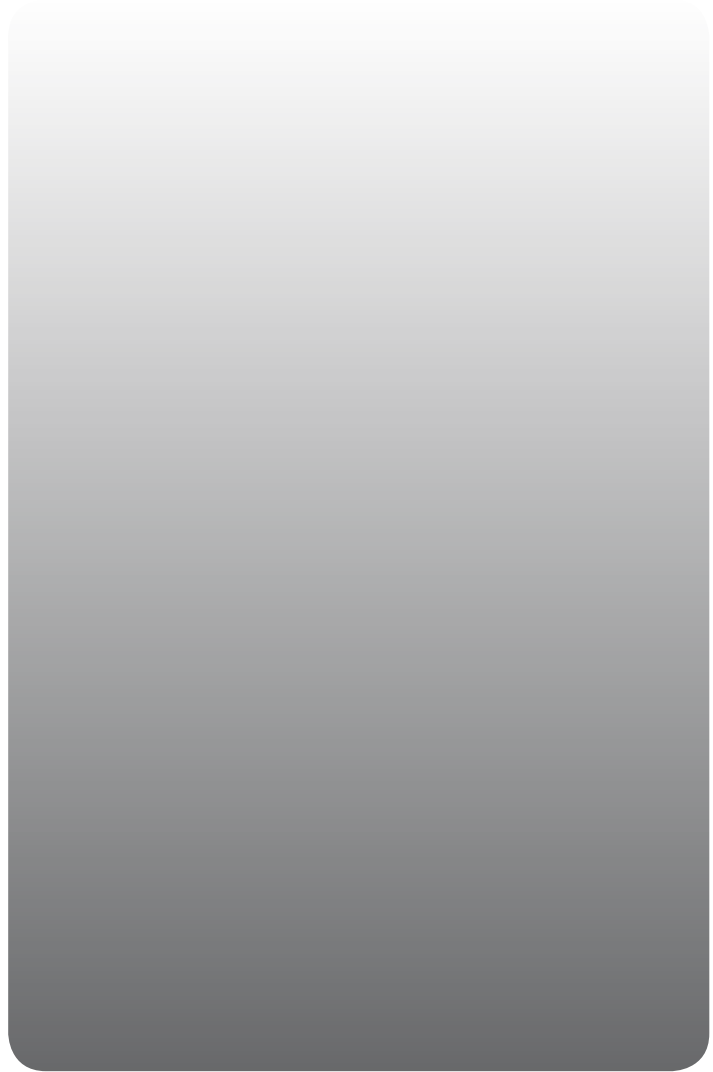

Las descripciones e ilustraciones de esta publicación son sin compromiso. Queda entendido que la Empresa, conservando las características básicas del modelo, se reserva el derecho de introducir, en cualquier momento y sin poner al día esta publicación, todas las modificaciones de órganos, detalles o accesorios que estime convenientes, ya sea para mejorar el producto o por exigencias de carácter constructivo o comercial.

Os dados contidos nesta publicação são fornecidos a título indicativo e poderão ficar desatualizados em consequência das modificações feitas pelo fabricante, a qualquer momento, por razões de natureza técnica, ou comercial, porém sem prejudicar as características básicas do produto.



Esta publicación fue
producida con papel
certificado FSC



Esta publicação foi
produzida com papel
certificado FSC

